

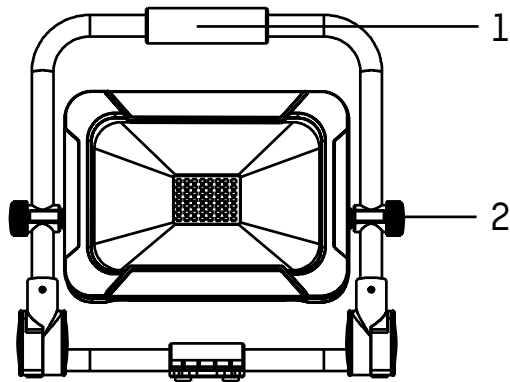

BEDIENUNGSANLEITUNG USER MANUAL

RECHARGEABLE FLOODLIGHT

1600-0274:	FL800R
1600-0275:	FL1600R
1600-0276:	FL2400R
1600-0402:	FL4500R



5 6 3 4

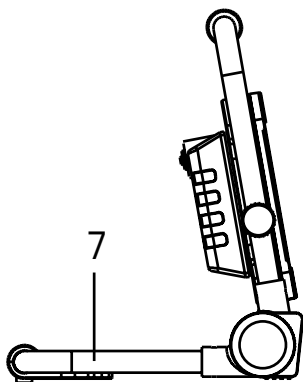
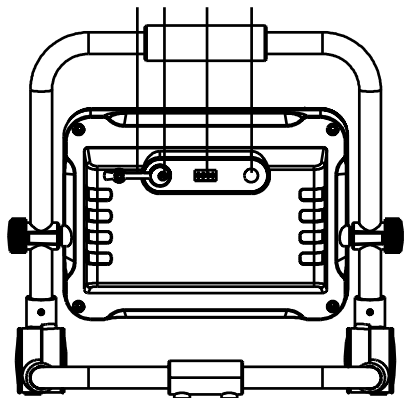

HOW TO FIX THE STAND FOLDING ISSUE

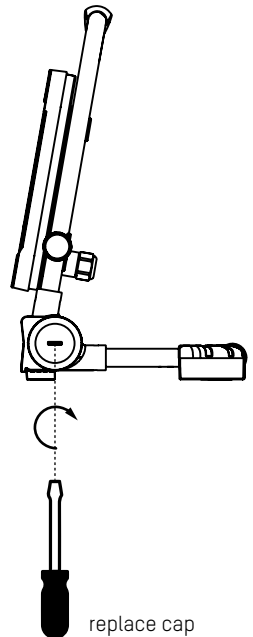
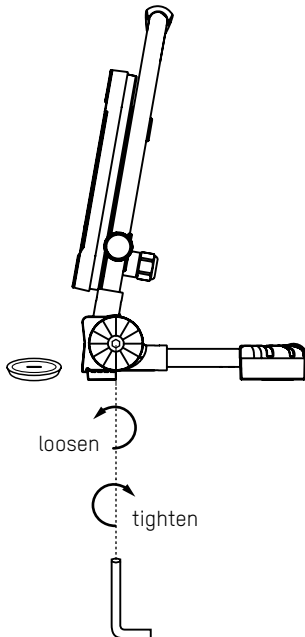
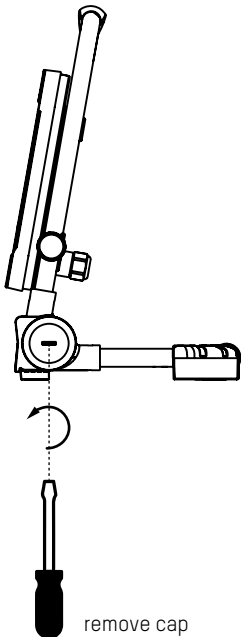
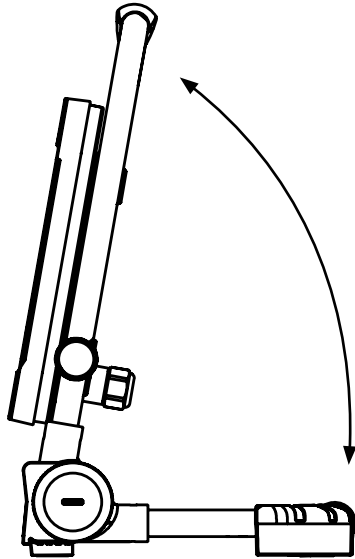

BEDIENUNGSANLEITUNG

WIEDERAUF- LADBARER LED-STRAHLER

FL800R | FL1600R | FL2400R |
FL4500R

LIEFERUMFANG

1. LED-Strahler
2. AC-Netzgerät
3. Bedienungsanleitung

Packen Sie zunächst das Produkt aus und überprüfen Sie es auf Vollständigkeit und Beschädigungen. Nehmen Sie ein beschädigtes Produkt nicht in Betrieb. Sollten Sie Beschädigungen am Produkt feststellen, kontaktieren Sie Ihren Händler.

✓ BESTIMMUNGSGEMÄSSER GEBRAUCH

Das Produkt dient als mobile Lichtquelle für Arbeitsumgebungen, Freiflächen etc. und ist nicht zur Verwendung in anderen Anwendungen bestimmt. Das Produkt kann aufgestellt, aufgehängt oder am Griff getragen werden. Das Produkt ist ausschließlich für den privaten Gebrauch im Haushalt und nicht für den kommerziellen Gebrauch bestimmt. Nicht für die Raumbeleuchtung im Haushalt geeignet.

ZEICHENERKLÄRUNG

Bitte beachten Sie folgende Zeichen und Wörter, welche Sie in der Bedienungsanleitung, auf dem Produkt und auf der Verpackung verwendet werden.

 = Information

Nützliche Zusatz-Informationen zum Produkt

 = Hinweis

Dieser Hinweis warnt vor möglichen Schäden aller Art

 = Warnung

Achtung – Gefährdung! Kann zu schweren Verletzungen oder zum Tod führen

SICHERHEITSHINWEISE



Lesen Sie vor Inbetriebnahme des Produktes die komplette Bedienungsanleitung sorgfältig durch. Sie enthält wichtige Hinweise zum Umgang mit dem Produkt.

Wenn Sie das Produkt an dritte Personen weiterreichen händigen Sie diese Bedienungsanleitung mit aus.

- Halten Sie Kinder vom Produkt und der Verpackung fern. Das Produkt ist kein Spielzeug. Kinder sollten beaufsichtigt werden, um sicherzustellen, dass sie nicht mit dem Produkt spielen.
- Dieses Produkt entspricht der Schutzart IP54: Geschützt gegen das Eindringen von Staub zu gefährlichen und sensiblen Teilen. Spritzwassergeschützt. Produkt nicht in Wasser tauchen.
- Fassen Sie das Produkt nicht mit nassen oder feuchten Händen an.
- Achten Sie darauf, dass die Anschlussleitung nicht gespannt ist oder in Kontakt mit scharfen Gegenständen, Chemikalien oder Lösungsmitteln gerät.



Das Produkt entspricht der Schutzklasse III



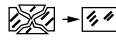

Schauen Sie nicht direkt in den Lichtstrahl. Leuchten Sie nicht anderen Personen ins Gesicht. Geschieht dies zu lange, kann durch Blaulichtanteile eine Netzhautgefährdung auftreten.



Ersetzen Sie jede defekte Schutzabdeckung



Für rauen Betrieb

- Ein gefahrloser Betrieb ist nicht mehr möglich, wenn das Produkt sichtbare Beschädigungen aufweist. Wenn das Produkt beschädigt ist, muss es entsorgt oder repariert werden.
- Reparieren Sie das Produkt nicht selbst! Lassen Sie Reparaturen nur von einer Elektrofachkraft durchführen.
-  **Vorsicht:** Die Lichtquelle dieser Leuchte ist nicht austauschbar. Wenn die Lebensdauer der Lichtquelle endet, muss die gesamte Leuchte ersetzt werden.
-  **Vorsicht: Brandgefahr!** Decken Sie das Produkt während des Betriebs nicht ab und halten Sie es von leicht entflammaren Oberflächen fern.
- Produkt niemals in Wasser oder andere Flüssigkeiten tauchen. Niemals an ein Stromnetz angeschlossenes Gerät fassen, wenn dieses ins Wasser gefallen ist. In diesem Fall sofort den Netzstecker ziehen.
- Niemals einen Akku öffnen, quetschen, erhitzen oder in Brand setzen.
- Wenn die Leuchte aufgrund niedrigen Akkustandes automatisch abschaltet und nicht zusätzlich über den Schalter ausgeschaltet wurde, beginnt sie nach kurzer Ladezeit zu leuchten. Um eine Überhitzung zu vermeiden, muss während des Ladevorgangs die Leuchte aufrecht aufgestellt oder die Lichtquelle ausgeschaltet werden. Das Produkt nicht abdecken.
- Das Produkt darf nur in geschlossenen, trockenen und weiträumigen Räumen geladen werden, entfernt von brennbaren Materialien und Flüssigkeiten. Nichtbefolgung kann zu Verbrennungen und Bränden führen.

- Das Produkt enthält einen nicht austauschbaren Li-Ionen-Akku. Werfen Sie das Produkt nicht ins Feuer!
- Nichtbeachtung der Sicherheitshinweise kann zu Schäden am Gerät oder zu gefährlichen Verletzungen von Personen führen!
- Die Leuchte darf nicht auf die Seite der Lichtquelle gelegt werden oder auf diese Seite umfallen. Hierbei besteht Brandgefahr. Um ein Umkippen zu verhindern, darf die Lampe nur nach bestimmungsgemäßer Verwendung benutzt werden.
- Angaben für Leuchte, Netzteile sowie Netzspannung an der Steckdose müssen mit dem Typenschild übereinstimmen.
- Dieses Produkt ist nicht zur Verwendung durch Personen (Kinder mit eingeschlossen) bestimmt, welche eingeschränkte körperliche, sensorische oder geistige Fähigkeiten aufweisen bzw. fehlende Erfahrung und Kenntnis im Umgang mit diesem Produkt haben. Solche Personen müssen von einer für ihre Sicherheit verantwortlichen Aufsichtsperson zuerst instruiert oder während der Produktbedienung beaufsichtigt werden!
- Alle angeleuchteten Gegenstände müssen mindestens 10cm von der Lampe entfernt sein!

i PRODUKTBESCHREIBUNG

- | | |
|--------------------------|-------------------------|
| 1 Tragegriff | 5 Gummi-Schutzabdeckung |
| 2 Feststellschrauben | 6 Lade-Buchse |
| 3 Akku-Kapazitätsanzeige | 7 Standfuß |
| 4 Ein-/Aus-Taster | |

i AUFSTELLHINWEISE

- Tragen Sie das Produkt stets am Griff.
- Stellen Sie das Produkt stets auf den Standbügel.
- Hängen Sie das Produkt stets an der Aufhängeöse auf.
- Die Gelenke verfügen über einen Widerstand, um ein unbeabsichtigtes Verstellen zu verhindern. Ändern Sie den Winkel des Standbügels langsam und nicht ruckartig.

i SCHEINWERFER EINSTELLEN

- Lösen Sie beide Feststellschrauben.
- Stellen Sie den Winkels des Scheinwerfers ein.
- Ziehen Sie die Feststellschrauben wieder fest.

i INBETRIEBNAHME

Der Ein-/Aus-Taster befindet sich auf der Gehäuse-Rückseite.

- 1x drücken: 25%
- 2x drücken: 50%
- 3x drücken: 100%
- 4x drücken: Aus

i LADEVORGANG

Vor Erstbenutzung die Leuchte vollständig mit dem mitgelieferten Netzteil aufladen. Bei Lagerung über einen längeren Zeitraum ebenfalls vorher laden, bei Lagerung mindestens 1x im Jahr aufladen, um Tiefentladung des Akkupacks zu verhindern.

Hierzu die Verschlusskappe der Ladebuchse auf der Gehäuserückseite abziehen und den Ladestecker einstecken. Anschließend das Netzteil in die Steckdose stecken. Darauf

achten, dass der Baustrahler nicht mit der lichtemittierenden Seite nach unten liegt.

i LED-AKKU-ANZEIGE DURCH STATUS-LEDS AUF GEHÄUSERÜCKSEITE

Ladezustand:

Die leuchtenden Anzeige-LEDs zeigen den Ladezustand an, der Ladevorgang wird durch eine blinkende LED angezeigt

Restkapazitätsanzeige:

Die Anzahl der leuchtenden Anzeige-LEDs zeigt die Restbatteriekapazität an.

i GLEICHZEITIGES LEUCHTEN UND LADEN

Die Leuchte kann während dem Ladevorgang betrieben werden. Bitte dabei beachten, dass sich bei angeschlossenem Netzteil die Lichtleistung reduziert, um den Akku vor Schaden zu schützen.

Dabei beachten, dass die Ladezeit sich hierbei erheblich verlängert.

Die Leuchte darf nur auf stabilen und rutschsicheren Untergründen aufgestellt werden, welche so waagrecht wie möglich sind. Beim Aufstellen auf leicht schrägen Oberflächen ist darauf zu achten, dass der Fuß so ausgerichtet ist, dass die Leuchte nicht auf die lichtemittierende Seite umkippen kann.

i HALTEVORRICHTUNG (STATIV, MAGNET, ETC.)

Sollte die Leuchte mit einer Haltevorrichtung befestigt werden ist auf einen festen Halt/guten Stand der Haltevorrichtung zu achten, um mögliche Beschädigungen durch den herabfallenden Baustrahler zu vermeiden.

i REINIGUNG/WARTUNG

Reinigungsarbeiten nur bei gezogenem Netzstecker!

- Reinigungsarbeiten nur mit einem leicht feuchten Tuch durchführen, anschließend gut trocken reiben.
- Produkt niemals in Wasser oder andere Flüssigkeiten tauchen.
- Darauf achten, dass keine Flüssigkeiten in das Gehäuse eindringen.
- Keine harten Bürsten oder scharfe Gegenstände zur Reinigung verwenden.

✓ Sollten Sie die Leuchte unsachgemäß benutzen, kann dies zu Beschädigungen führen:

- Nicht werfen oder fallen lassen
- Nur im Original-Zustand verwenden
- Nicht in der Verpackung benutzen
- Nach der Verwendung ausschalten

i TECHNISCHE DATEN LEUCHE

Umwelthinweise | Entsorgung



Entsorgen Sie die unbrauchbare Leuchte gemäß den gesetzlichen Bestimmungen. Die Kennzeichnung „Mülltonne“ weist darauf hin, dass Elektrogeräte in der EU nicht mit dem normalen Haushaltsmüll entsorgt werden dürfen. Benutzen Sie die Rückgabe- und Sammelsysteme in Ihrer Gemeinde oder wenden Sie sich an den Händler, bei dem das Produkt gekauft wurde.



Geben Sie das Gerät zur Entsorgung an einer speziellen Entsorgungsstelle für Altgeräte ab. Werfen Sie das Gerät nicht in den Hausmüll, da das Gerät Batterien/Akkus enthält.

Damit erfüllen Sie Ihre gesetzlichen Pflichten und leisten Ihren Beitrag zum Umweltschutz.

Haftungsausschlüsse

Die in dieser Bedienungsanleitung enthaltenen Informationen können ohne Vorankündigung geändert werden. Wir übernehmen keine Haftung für direkte, indirekte, zufällige oder sonstige Schäden oder Folgeschäden, die durch unsachgemäße Handhabung oder durch Missachtung der in dieser Bedienungsanleitung enthaltenen Informationen entstehen. Bei falscher Verwendung des Produktes übernehmen wir keine Haftung und gewähren keine Gewährleistungs- oder Garantiesprüche.

Garantiehinweis

Auf das Produkt bieten wir eine zehnjährige Garantie, Akku ausgenommen. Bei Schäden am Produkt, die infolge Nichtbeachtung der Bedienungsanleitung entstehen, kann keine Garantie gewährt werden.

Ihr gesetzlicher Gewährleistungsanspruch wird hierdurch nicht beeinträchtigt.

Unsere Garantiebestimmungen finden Sie online unter www.ansmann.de



Das Produkt entspricht den Anforderungen der EU-Richtlinien.



Modell	1600-0274: FL800R	1600-0275: FL1600R	1600-0276: FL2400R	1600-0402: FL4500R
Leistung in Watt	10 W	20 W	30 W	50W
	7.4V	7.4V	11.1V	11.1V
Li-Ion Akkupack	2200mAh 16.28Wh	4400mAh 32.6Wh	4400mAh 48.9Wh	6600mAh 73,26Wh
Eingangsspannung	12V DC	12V DC	13.5V	13V
Eingangsstrom	0,5A	1A	1A	1,8A
IP-Schutzart	IP54 (spritzwassergeschützt)			
IK-Schutzart	IK05			
Schutzklasse	III			

Modell	1600-0274: FL800R	1600-0275: FL1600R	1600-0276: FL2400R	1600-0402: FL4500R
Leuchtmitteltyp	SMD-LED			
Farbtemperatur	5000 K			
Farbwiedergabeindex (CRI)	>80 Ra			
Nennlichtstrom	100%: 800lm	100%: 1600lm	100%: 2400lm	100%: 4500lm
	50%: 400lm	50%: 800lm	50%: 1200lm	50%: 2500lm
	25%: 200lm	25%: 400lm	25%: 600lm	25%: 1200lm
Leuchtdauer	100%: 3h	100%: 3h	100%: 3h	100%: 3h
	50%: 6h	50%: 6h	50%: 6h	50%: 6h
	25%: 12h	25%: 10h	25%: 10h	25%: 12h
Ladezeit	4h	4-5h	5-6h	5-6h
Maximale Projektionsfläche	474 cm ²	726 cm ²	797 cm ²	1053 cm ²

Einsatzort	Innen und außen			
Betriebstemperatur t _a	-20 bis + 45 °C			
Abmessungen Glas (H x B x T) – ca.	90 x	128 x	147 x	114 x
	124 x	178 x	202 x	90 x
	4 mm	4 mm	4 mm	4 mm
Abmessungen (H x B x T) – ca.	212 x	273 x	292 x	320 x
	224 x	266 x	273 x	329 x
	177 mm	215 mm	213 mm	200 mm
Gewicht -ca.	900 g	1440 g	2130 g	2305 g
Rauer Einsatz	Ja	Ja	Ja	Nein

Technische Daten Netzteile				
Eingangsspannung	100V – 240V AC 60 Hz/50 Hz			
Eingangsstrom	0,4A	0,4A	0,4A	0,75A
Ausgangsspannung	12V DC	12V DC	13.5V DC	13,0V DC
Ausgangsstrom	0,5A	1A	1A	1,8A
Schutzklasse	II			
Lagertemperatur	-20°C... 60°C			
Betriebstemperatur	0 bis +40 °C			

OPERATING INSTRUCTIONS

RECHARGEABLE LED SPOTLIGHT

FL800R | FL1600R | FL2400R |
FL4500R

DELIVERY INCLUDES

1. LED spotlight
2. AC mains adapter
3. Operating instructions

First unpack the product and check that everything is there and that nothing is damaged. Do not use damaged products. If you find damage to the product, contact your dealer.

✓ PROPER INTENDED USE

The product serves as a mobile light source for working environments, open spaces, etc., and is not intended for use in other applications. The product can be set down, hung or carried by the handle. The product is intended exclusively for private household use and not for commercial use. Not suitable for household room lighting.

SIGNS AND SYMBOLS

Please take note of the following symbols and words used in the operating instructions, on the product and on the packaging.

 = Information

Useful additional information about the product

 = Caution

The caution warns you of possible damage of all kinds

 = Warning

Attention – Danger! May result in serious injury or death

SAFETY INSTRUCTIONS



Read through the complete operating instructions carefully before using the product for the first time. They contain important information for handling the product.

If you pass on the product to third parties, pass on these operating instructions as well.

- Keep the product and the packaging away from children. This product is not a toy. Children should be supervised in order to ensure that they do not play with the product.
- The product protection class is IP54: Protected against the penetration of dust to hazardous and sensitive parts. Splash-proof. Do not immerse the product in water.
- Do not touch the product with wet or damp hands.

- Ensure that the connection cable is not pulled taut and that it does not come into contact with sharp objects, chemicals or solvents.



The product is categorised as protective class III



Do not look directly into the light beam. Do not shine the light in other people's faces. If this occurs for too long, the blue light portion of the beam can cause retinal damage

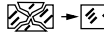



Replace any broken safety cover



Rough service

- Hazard-free operation is no longer assured if the product is visibly damaged. If the product is damaged, it must be disposed of or repaired.
- Do not repair the product yourself! Have the repair carried out exclusively by an electrical specialist.

 **Caution:** The light source of this lamp cannot be replaced. If the light source has reached the end of its service life, the whole light must be replaced.

 **Caution: Risk of fire!** Do not cover the product whilst in use and keep it away from easily flammable surfaces.

- Never submerge the product in water or other liquids. Never touch a device that is connected to the mains if it has fallen into water. In this case, remove the mains plug immediately.
- Never open, crush or heat a rechargeable battery or set it on fire.
- If the lamp switches off automatically due to a low battery level and has not additionally been switched off with the switch, it will begin to illuminate after a short period of charging. In order to avoid overheating, the light must be upright whilst it is being charged, or the light source must be switched off. Do not cover the product.
- The product may only be charged in closed, dry and spacious rooms, away from combustible materials and liquids. Disregard can result in burns and fires.
- The product contains a non-replaceable li-ion rechargeable battery. Do not throw the product into a fire!
- Failure to observe the safety instructions can result in dangerous injuries to persons or damage to the device!
- The lamp shall not be placed face-down or allowed to topple face-down. There is a risk of fire with this. In order to prevent toppling, the lamp must be used only as intended.
- Information for the light, mains adapters and mains voltage on the socket must match with the type plate.
- This product is not to be used by persons (including children) who have restricted physical, sensory or mental capabilities or who do not have adequate experience and knowledge in handling this product. Such persons must be instructed beforehand by a supervisory person who is responsible for their safety or must be supervised during the use of the product!

- All illuminated objects must be at least 10cm away from the light!

i PRODUCT DESCRIPTION

- | | |
|---|-----------------------------|
| 1 Carry handle | 5 Protective rubber coating |
| 2 Adjusting screws | 6 Charge socket |
| 3 Rechargeable battery capacity indicator | 7 Base |
| 4 On/off button | |

i HANDLING NOTES

- Always carry the product using the handle.
- Always set the product down on its stand.
- Always hang the product with the hanging eye.
- The joint has a resistance in order to prevent unintentional adjustment. Change the angle of the stand slowly and smoothly.

i ADJUSTING THE SPOTLIGHT

- Loosen the two locking screws.
- Adjust the angle of the spotlight.
- Tighten the locking screws again.

i FIRST USE

The on/off button is on the back of the housing.

- Press 1x: 25%
 Press 2x: 50%
 Press 3x: 100%
 Press 4x: Off

i CHARGING

Before first use, charge the lamp fully with the mains adapter provided. Likewise, when storing over an extended period of time, charge beforehand and charge at least 1x per year during storage in order to prevent the rechargeable battery pack deep-discharging.

To do so, pull the sealing cap out of the charge socket on the rear of the housing and plug in the charge plug. Then plug the mains adapter into the mains outlet. Ensure that the site floodlight is not lying with the light-emitting side downwards.

i LED RECHARGEABLE BATTERY INDICATOR ON THE REAR OF THE HOUSING VIA STATUS LEDS

Charge status:

The illuminated indicator LEDs show the charge status. The charging process is indicated by an LED flashing.

Remaining capacity indication:

The number of illuminated indicator LEDs indicates the remaining battery capacity.

i SIMULTANEOUS CHARGING AND LIGHTING

The light can be used whilst it is charging. In doing so, please note that the lighting power is reduced when the mains adapter is connected, in order to protect the rechargeable battery from damage.

Note that the charge time is also significantly increased by this.

The lamp shall be set down only on stable and non-slip surfaces that are as close to horizontal as possible. When placing it on slight inclines ensure that the feet are arranged such that the lamp cannot topple over face-down, onto its light-emitting side.

i HOLDING DEVICES (STANDS, MAGNETS, ETC.)

If the light is to be fastened with a holding device, ensure that the holding device is firmly/properly fastened in place in order to avoid possible damage due to the light falling.

i CLEANING/MAINTENANCE

Carry out cleaning tasks only when the mains plug is removed from the mains power!

- Clean only with a slightly damp cloth, then rub it dry.
- Never submerge the product in water or other liquids.
- Do not allow fluids to enter the housing.
- Do not use hard brushes or sharp objects for cleaning.

✓ Improper usage of the lamp may result in it being damaged:

- Do not throw or drop
- Use only in original condition
- Do not use while still in packaging
- Turn off after use

i ENVIRONMENTAL INFORMATION I DISPOSAL



Dispose of unserviceable lights in accordance with legal provisions. The „waste bin“ symbol indicates that, in the EU, it is not permitted to dispose of electrical equipment in household waste. Use the return and collection systems in your area or contact the dealer from whom you purchased the product.



or disposal, pass the device on to a specialist disposal point for old equipment. Do not dispose of the device via household waste as the device contains batteries / rechargeable batteries.

In this way you will fulfil your legal obligations and contribute to environmental protection.

i LIMITATION OF LIABILITY

The information contained within these operating instructions can be changed without prior notification. We accept no liability for direct, indirect, incidental or other damage or consequential damage arising through improper handling or through disregard of the information contained within these operating instructions. We accept no liability or warranty claims or guarantee claims in the event of incorrect use of the product.

i WARRANTY INFORMATION

We provide a ten-year warranty for the device - battery excluded, with the exception of the rechargeable battery pack. The guarantee does not apply to damage to the device arising through a failure to comply with the operating instructions. Your statutory warranty rights are not affected by this.

You can find our warranty terms online at www.ansmann.de

TECHNICAL DATA FOR LAMP

Model	1600-0274: FL800R	1600-0275: FL1600R	1600-0276: FL2400R	1600-0402: FL4500R
Power in Watts	10 W	20 W	30 W	50W
Li-ion rechargeable battery pack	7.4V 2200mAh 16.28Wh	7.4V 4400mAh 32.6Wh	11.1V 4400mAh 48.9Wh	11.1V 6600mA 73,26Wh
Input voltage	12V DC	12V DC	13.5V	13V
Input current	0,5A	1A	1A	1.8A
IP protection class	IP54 (splash-protected)			
IK protection class	IK05			
Protection class	III			
Illuminant type	SMD-LED			
Colour temperature	5000 K			
Colour rendering index (CRI)	>80 Ra			
Nominal luminous flux	100%: 800lm 50%: 400 lm 25%: 200 lm	100%: 1600lm 50%: 800 lm 25%: 400 lm	100%: 2400 lm 50%: 1200 lm 25%: 600 lm	100%: 4500 lm 50%: 2500 lm 25%: 1200 lm
Battery life	100%: 3h 50%: 6h 25%: 12h	100%: 3h 50%: 6h 25%: 10h	100%: 3h 50%: 6h 25%: 10h	100%: 3h 50%: 6h 25%: 12h
Charge time	4h	4-5h	5-6h	5-6h
Max. projection area	474 cm ²	726 cm ²	797 cm ²	1053 cm ²
Place of use	Indoors and out			
Operating temperature	-20 to +45 °C			
Dimensions of glass (H x W x D) – ca.	90 x 124 x 4 mm	128 x 178 x 4 mm	147 x 202 x 4 mm	114 x 90 x 4 mm
Dimensions (H x W x D) – ca.	212 x 224 x 177 mm	273 x 266 x 215 mm	292 x 273 x 213 mm	320 x 329 x 200 mm
Weight -ca.	900 g	1440 g	2130 g	2305 g
Rough service	Yes	Yes	Yes	No
Technical data for mains adapters				
Input voltage	100V – 240V AC 60 Hz/50 Hz			
Input current	400mA	400mA	400mA	0,75A
Output voltage	12V DC	12V DC	13.5V DC	13,0V DC
Output current	500mA	1000mA	1000mA	1,8A
Protection class	II			
Storage temperature	-20°C to 60°C			
Operating temperature	0 to +40 °C			

 The product complies with the requirements from the EU directives.



INSTRUCTIONS D'UTILISATION

PROJECTEUR PORTATIF À LED

FL800R | FL1600R | FL2400R |
FL4500R

ÉTENDUE DE LA LIVRAISON

1. Projecteur à LED
2. Bloc d'alimentation AC
3. Instructions d'utilisation

Déballer tout d'abord le produit et contrôlez son intégralité et la présence éventuelle de dommages. Ne mettez pas un produit endommagé en service. Si vous constatez des dommages sur le produit, contactez votre revendeur.

✔ UTILISATION CONFORME AUX PRESCRIPTIONS

Le produit sert de source lumineuse mobile pour des environnements de travail, espaces extérieurs ouverts, etc. et n'est pas conçu pour d'autres applications. Le produit peut être installé, accroché ou porté sur la poignée. Le produit est uniquement conçu pour une utilisation domestique privée et non pour un usage commercial. Ne convient pas à l'éclairage ambiant.

EXPLICATION DES SYMBOLES

Veuillez respecter les symboles et mots de signalisation suivants qui sont utilisés dans le mode d'emploi, sur le produit et sur l'emballage.

 = Information

Informations supplémentaires utiles sur le produit

 = Remarque

Cette remarque avertit contre des dommages possibles de tout type

 = Avertissement

Attention – danger ! Peut entraîner des blessures graves, voire la mort

CONSIGNES DE SÉCURITÉ



Avant la mise en service du produit, lisez attentivement le manuel d'utilisation complet. Il contient des informations importantes pour la manipulation du produit. Si vous transmettez le produit à des tiers veuillez à transmettre également le manuel d'utilisation.

- Tenez les enfants éloignés du produit et de l'emballage. Le produit n'est pas un jouet. Les enfants doivent être surveillés afin de s'assurer qu'ils ne jouent pas avec le produit.
- Ce produit correspond à l'indice de protection IP54 : protection contre la pénétration de poussière dans les pièces dangereuses et sensibles, protection contre les projections d'eau. Ne pas plonger le produit dans l'eau.

- Ne pas toucher le produit avec des mains mouillées ou humides..
- Veillez à ce que le câble de raccordement ne soit pas tendu ou en contact avec des objets acérés, des produits chimiques ou des solvants.



Le produit correspond à la classe de protection III



Ne regardez pas directement dans le faisceau lumineux. Ne dirigez pas le faisceau directement sur d'autres personnes. Si cela se produit de manière prolongée, la part de lumière bleue peut causer un risque pour la rétine.





Le verre de sécurité n'est pas remplaçable. Si le verre de sécurité est endommagé, le produit doit être éliminé.



Pour fonctionnement dans des conditions difficiles

- Le fonctionnement sans danger n'est plus possible si le produit présente des dommages visibles. Si le produit est endommagé, il doit être éliminé ou réparé.
- Ne réparez pas le produit vous-même ! Faites effectuer les réparations uniquement par un électricien professionnel.

 **Prudence:** La source lumineuse de cette lampe n'est pas remplaçable. À la fin de la durée de vie de la source lumineuse, vous devez remplacer toute la lampe.

 **Prudence: Risque d'incendie !** Ne recouvrez pas le produit pendant le fonctionnement et tenez-le éloigné des surfaces facilement inflammables.

- Ne jamais plonger le produit dans l'eau ou dans un autre liquide. Ne jamais toucher un appareil raccordé au réseau électrique si l'appareil est tombé dans l'eau. Dans ce cas, toujours débrancher la fiche secteur.
- Ne jamais ouvrir, écraser, chauffer ou enflammer une batterie.
- Si la lampe s'éteint automatiquement en raison d'un niveau de charge de l'accumulateur trop faible et qu'elle n'a pas été éteinte également avec l'interrupteur, elle commencera à s'allumer après un temps de charge court. Pour éviter la surchauffe, mettre la lampe debout pendant le processus de charge ou éteindre la source lumineuse. Ne pas couvrir le produit.
- Ne charger le produit que dans des pièces fermées, au sec et vastes, à l'abri de matériaux et de liquides inflammables. Le non-respect peut entraîner des brûlures et des incendies.
- Le produit contient une batterie aux ions de lithium non remplaçable. Ne jetez pas le produit au feu !
- Le non-respect des consignes de sécurité peut causer des dommages sur l'appareil ou entraîner des blessures graves !
- La lampe ne doit pas être posée sur le côté de la source lumineuse ou tomber de ce côté. Il existe autrement un risque d'incendie. Pour éviter un basculement, la lampe ne doit être utilisée que de manière conforme aux prescriptions.

- Les indications concernant la lampe, les blocs d'alimentation et la tension de réseau sur la prise doivent correspondre à la plaque signalétique.
- Ce produit n'est pas conçu pour une utilisation par des personnes (y compris par des enfants) avec des capacités corporelles, sensorielles ou intellectuelles limitées ou avec une absence d'expérience et de connaissances concernant la manipulation de ce produit. Ces personnes doivent être préalablement instruites par une personne de surveillance responsable de leur sécurité ou doivent être surveillées pendant l'utilisation du produit !
- Tous les objets éclairés doivent être à une distance d'au moins 10 cm de la lampe !

i DESCRIPTION DU PRODUIT

- | | | | |
|---|------------------------------------|---|--------------------------|
| 1 | Poignée de transport | 5 | Protection en caoutchouc |
| 2 | Vis de blocage | 6 | Prise de chargement |
| 3 | Affichage de la capacité de l'accu | 7 | Pied d'appui |
| 4 | Bouton de marche / arrêt | | |

i CONSEIL D'INSTALLATION

- Portez toujours le produit sur la poignée.
- Posez toujours le produit sur le support.
- Accrochez toujours le produit sur la suspension.
- Les articulations disposent d'une résistance afin d'empêcher un déplacement accidentel. Changez l'angle du support lentement et non brusquement.

i RÉGLER LE PROJECTEUR

- Desserrez les deux vis de blocage.
- Réglez l'angle du projecteur.
- Resserrez les vis de blocage.

i MISE EN SERVICE

Le bouton de marche / arrêt se trouve au dos du boîtier.

- 1x appui : 25%
- 2x appui : 50%
- 3x appui : 100%
- 4x appui : éteint

i PROCESSUS DE CHARGEMENT

Avant la première utilisation, charger entièrement la lampe avec le bloc d'alimentation fourni. En cas d'entreposage pendant une longue période, charger également la lampe auparavant. En cas d'entreposage, charger la lampe au moins une fois par an afin d'éviter la décharge profonde du bloc d'accu.

Pour cela, retirer le capuchon de la prise de chargement au dos du boîtier et brancher le connecteur de chargement. Puis, brancher le bloc d'alimentation dans la prise. Veiller à ce que le projecteur de chantier ne repose pas avec le côté émetteur de lumière vers le bas.

i AFFICHAGE DE L'ÉTAT DE L'ACCU DE LA LED PAR DES LED D'ÉTAT AU DOS DU BOÎTIER

État de chargement:

Les LED d'affichage allumées indiquent l'état de chargement, le

processus de charge est affiché par une LED clignotante

Affichage de la capacité résiduelle:

Le nombre de LED d'affichage allumées correspond à la capacité résiduelle.

i ALLUMAGE ET CHARGEMENT SIMULTANÉS

Vous pouvez utiliser la lampe pendant le processus de chargement. Notez que lorsque le bloc d'alimentation est branché, la luminosité est réduite afin de protéger l'accu contre les dommages.

Notez que le temps de charge est alors beaucoup plus long.

La lampe ne doit être installée que sur des supports stables et antidérapants, aussi horizontaux que possible. En cas d'installation sur des surfaces légèrement obliques, veiller à ce que la base soit placée de manière à ce que la lampe ne puisse pas basculer sur le côté émettant la lumière.

i DISPOSITIF DE MAINTIEN (TRÉPIED, AIMANT, ETC.)

Si la lampe doit être fixée à l'aide d'un dispositif de maintien, veiller à un maintien fixe / une bonne stabilité du dispositif de maintien afin d'éviter les éventuels dommages dus à la chute d'un projecteur de chantier.

i NETTOYAGE / MAINTENANCE

Les travaux de nettoyage ne doivent être effectués que si la fiche secteur est débranchée !

- N'effectuer les travaux de nettoyage qu'avec un chiffon légèrement humide, puis bien essuyer pour sécher.
- Ne jamais plonger le produit dans l'eau ou dans un autre liquide.
- Veiller à ce qu'aucun liquide ne pénètre dans le boîtier.
- Ne pas utiliser de brosse ou d'objet acéré pour le nettoyage.

✓ En cas d'utilisation incorrecte de la lampe, vous risquez de l'endommager:

- Ne pas jeter ou laisser tomber
- N'utiliser que dans l'état d'origine
- Ne pas utiliser dans l'emballage
- Éteindre après l'utilisation

❶ CARACTÉRISTIQUES TECHNIQUES DE LA LAMPE

Modèle	1600-0274: FL1800R	1600-0275: FL1600R	1600-0275: FL1600R	1600-0402: FL4500R
Puissance en watts	10 W	20 W	20 W	50W
bloc d'accu Li-Ion	7.4V 2200mAh 16.28Wh	7.4V 4400mAh 32.6Wh	7.4V 4400mAh 32.6Wh	11.1V 6600mAh 73.26Wh
Tension d'entrée	12V DC	12V DC	12V DC	1.3V DC
Courant d'entrée	0,5A	1A	1A	1,8A
Indice de protection IP	IP54 (protection contre les projections d'eau)			
Classe de protection	IK05			
Protection class	III			
Type d'agent lumineux	SMD-LED			
Température de couleur	5000 K			
Indice de rendu de couleur (CRI)	>80 Ra			
Flux lumineux nominal	100%: 800lm 50%: 400 lm 25%: 200 lm	100%: 1600lm 50%: 800 lm 25%: 400 lm	100%: 2400lm 50%: 1200lm 25%: 600 lm	100%: 4500lm 50%: 2500 lm 25%: 1200 lm
Autonomie	100%: 3h 50%: 6h 25%: 12h	100%: 3h 50%: 6h 25%: 10h	100%: 3h 50%: 6h 25%: 10h	100%: 3h 50%: 6h 25%: 12h
Temps de charge	4h	4-5h	5-6h	5-6h
Surface de projection maximale	474 cm ²	726 cm ²	797 cm ²	1053 cm ²
Lieu d'utilisation	Indoors and out			
Température de service	-20 to +45 °C			
Dimensions du verre (H x L x P) – env.	90 x 124 x 4 mm	128 x 178 x 4 mm	147 x 202 x 4 mm	114 x 90 x 4 mm
Dimensions (H x L x P) – env.	212 x 224 x 177 mm	273 x 266 x 215 mm	292 x 273 x 213 mm	320 x 329 x 200 mm
Poids	900 g	1440 g	2130 g	2305 g
Caractéristiques techniques des blocs d'alimentation				
Input voltage	100V – 240V AC 60 Hz/50 Hz			
Input current	0,4A	0,4A	0,4A	0,75A
Output voltage	12V DC	12V DC	13.5V DC	13,0V DC
Output current	0,5A	1A	1A	1,8A
Classe de protection	II			
Température d'entreposage	-20C° to 60°C			
Température de service	0 to +40 °C			

❷ REMARQUE CONCERNANT L'ENVIRONNEMENT | ÉLIMINATION



Éliminez la lampe inutilisable conformément aux dispositions légales. Le marquage avec la « poubelle » indique que dans l'UE, les appareils électriques ne doivent pas être éliminés avec les déchets domestiques normaux. Utilisez les systèmes de retour et de collecte de votre commune ou adressez-vous au revendeur chez qui vous avez acheté le produit.



ransmettez l'appareil à un point de collecte spécial pour appareils usagés en vue de son élimination. Ne jetez pas l'appareil avec les déchets domestiques car il contient des piles / batteries.

Vous vous acquittez ainsi de vos obligations légales et contribuez à la protection de l'environnement.

❸ CLAUSE DE NON-RESPONSABILITÉ

Les informations fournies dans ce mode d'emploi peuvent être modifiées sans notification préalable. Nous n'endossons aucune responsabilité pour les dommages ou dommages conséquents directs, indirects, accidentels ou autre causés par la manipulation inappropriée ou par le non-respect des informations fournies dans ce mode d'emploi. En cas d'usage incorrect du produit, nous n'endossons aucune responsabilité et n'accordons aucun droit de garantie.

❹ GARANTIE

Nous offrons une garantie de 10 ans sur l'appareil accumulateur exclu. Le bloc d'accu est exclu de cette garantie. Aucune garantie n'est accordée en cas de dommages sur l'appareil causés par le non-respect du mode d'emploi. Cela n'affecte pas votre droit légal à la garantie.

Vous trouverez nos conditions de garantie en ligne à l'adresse www.ansmann.de



Le produit est conforme aux exigences des directives européennes.



FR
Cet appareil et ses accessoires se recyclent

À DÉPOSER EN MAGASIN

À DÉPOSER EN DÉCHÈTERIE

OU

Points de collecte sur www.quefairemedesdechets.fr
Privilégiez la réparation ou le don de votre appareil !

INSTRUCCIONES DE SERVICIO

REFLECTOR LED PORTÁTIL

FL800R | FL1600R | FL2400R |
FL4500R

CONTENIDO DEL PRODUCTO

1. Reflector LED
2. Bloque de alimentación AC
3. Instrucciones de uso

Desembale primeramente el producto, compruebe su integridad y que no esté dañado. No ponga en servicio ningún producto dañado. En caso de constatar daños en el producto, póngase en contacto con su comerciante.

✔ USO PRESCRITO

El producto se ha concebido como fuente de luz móvil para entornos de trabajo, superficies libre, etc. y no está destinado a otras aplicaciones. El producto puede colocarse de pie, engancharse o llevarse por el asa. El producto se ha concebido exclusivamente para el uso privado en el hogar, no para el uso comercial. No es apropiado para iluminar estancias en el hogar.

EXPLICACIÓN DE SEÑALES

Por favor, observe las siguientes señales y palabras que se emplearán en las instrucciones de servicio, en el producto y en su embalaje.

 = Información

Informaciones prácticas adicionales sobre el producto

 = Indicación

Esta indicación avisa de posibles daños de todo tipo

 = Aviso

¡Atención, peligro! Puede tener como consecuencia heridas graves o la muerte

INDICACIÓN RELATIVA A LA SEGURIDAD

 Antes de la puesta en servicio del producto lea íntegramente y a fondo las instrucciones de servicio. Contienen informaciones importantes para el manejo del producto. Si entrega el producto a otras personas, adjunte estas instrucciones de servicio.

- Mantenga a los niños alejados del producto y de su embalaje. El producto no es un juguete. Los niños deben estar vigilados para garantizar que no jueguen con el dispositivo.
- Este producto observa el tipo de protección IP54: Protegido contra la entrada de polvo en las partes peligrosas y sensibles. Protegido contra las salpicaduras de agua No sumerja el producto en el agua.

- No toque el producto nunca con las manos mojadas o húmedas.
- Asegúrese de que el cable de conexión no esté tenso ni en contacto con objetos agudos, productos químicos o disolventes.



El producto es de la clase de protección III





No mire directamente el haz de luz. No ilumine la cara de otras personas. Si esto sucediera durante un tiempo excesivo, podría ponerse en peligro la retina por causa de la porción de luz azul.



El cristal de seguridad no es sustituible. Si se daña el cristal de seguridad, debe desecharse el producto.



Alta exigencia

- El uso seguro no es posible si el producto tuviera daños visibles. Si el producto estuviera dañado, debe desecharse o repararse.
- ¡No repare Usted mismo el producto nunca! Deje que solo un electricista lleve a cabo las reparaciones.
-  **Cuidado:** La bombilla de esta linterna no es sustituible. Cuando concluya la vida útil de la bombilla, debe substituirse la linterna completa.
-  **Cuidado: ¡Peligro de incendio!** No cubra el producto nunca mientras lo usa y manténgalo alejado de las superficies fácilmente inflamables.
- No sumerja el producto nunca en agua u otros líquidos. No tocar el dispositivo conectado a la red de corriente si éste cayera al agua. En semejante caso, retire el enchufe inmediatamente.
- El acumulador nunca debe abrirse, aplastarse, calentarse o quemarse.
- Si por causa del bajo nivel del acumulador la lámpara se desconectara automáticamente y no se desconectara además por medio del interruptor, comenzará a iluminarse tras un breve tiempo de carga. Para evitar el sobrecalentamiento, el reflector debe mantenerse verticalmente durante el proceso de carga o la fuente de luz debe desconectarse. No cubrir el producto.
- El producto solamente debe cargarse en estancias cerradas, secas, amplias y alejadas de materiales y líquidos inflamables. La no observación puede tener como consecuencia quemaduras e incendios.
- El producto contiene un acumulador no sustituible de iones de litio. ¡No arroje el producto nunca al fuego!
- ¡No respetar las instrucciones de seguridad puede producir daños en el dispositivo o lesiones peligrosas en las personas!
- Les indications concernant la lampe, les blocs d'alimentation et la tension de réseau sur la prise doivent correspondre à la plaque signalétique.

- La lámpara no debe colocarse por el lado de la fuente de luz o caer por este lado. A este respecto existe el peligro de incendio. Para evitar un vuelque, la lámpara solo debe emplearse según el uso prescrito.
- Las indicaciones relativas a la lámpara, el bloque de alimentación así como la tensión de red de la toma de corriente deben coincidir con lo indicado en la placa de tipo.
- Este producto no está destinado a ser utilizado por personas (incluidos niños) con facultades físicas, sensoriales o mentales disminuidas o que carezcan de experiencia y conocimientos sobre el manejo de este producto. ¡Estas personas deben haber sido instruidas primero por una persona supervisora y que sea responsable de su seguridad o las supervise durante el manejo del producto!
- ¡Todos los objetos iluminados deben encontrarse mínimamente a 10 cm de la lámpara!

i DESCRIPCIÓN DEL PRODUCTO

- | | |
|---|---------------------------------------|
| 1 Asa de transporte | 5 Cobertura de protección de goma |
| 2 Tornillos de fijación | 6 Toma para la recarga del acumulador |
| 3 Señalización de la capacidad del acumulador | 7 Pie de apoyo |
| 4 Pulsador de conex./desc. | |

i INDICACIÓN PARA LA COLOCACIÓN

- Lleve el producto siempre por el asa
- Coloque el producto siempre de pie sobre su soporte de horquilla.
- Cuelgue el producto siempre por su aro de enganche.
- Las articulaciones cuentan con una resistencia al movimiento para evitar un desajuste inintencionado. No modifíe abruptamente el ángulo del soporte de horquilla sino lentamente.

i AJUSTE DEL REFLECTOR

- Afloje ambos tornillos de ajuste.
- Ajuste el ángulo del reflector.
- Apriete los tornillos de ajuste.

i PUESTA EN SERVICIO

El pulsador de conex./desc. se encuentra en la cara trasera de la carcasa.

- | | |
|----------------------|-------|
| Pulsar una vez: | 25% |
| Pulsar dos veces: | 50% |
| Pulsar tres veces: | 100% |
| Pulsar cuatro veces: | Desc. |

i PROCESO DE CARGA

Antes del primer empleo de la lámpara, ésta debe cargarse por completo con el bloque de alimentación suministrado. Si se guarda el producto durante un espacio prolongado de tiempo, debe cargarse también previamente; en el caso de guardarlo, recargar al menos una vez al año a fin de evitar la descarga extrema del conjunto de acumuladores.

A este respecto se retira la tapa de protección de la toma de la parte trasera del dispositivo y se inserta la clavija para la carga. Después ha de enchufarse el bloque de alimentación en la toma de corriente. Observar que el reflector para obras no se encuentre con la parte que emite la luz hacia abajo.

i SEÑALIZACIÓN DEL ACUMULADOR LED POR MEDIO DE LOS LEDS DE ESTADO DE LA CARA TRASERA DE LA CARCASA

Estado de carga:

Los LEDs de señalización iluminados muestran el estado de carga mientras que el proceso de la carga se muestra por medio de un LED intermitente

Señalización de la capacidad restante:

La cantidad de los LEDs de señalización iluminados muestra la energía restante de las pilas.

i ILUMINAR Y RECARGAR SIMULTÁNEAMENTE

El reflector puede emplearse durante la carga. Por favor, observe que estando conectado el bloque de alimentación se reduce la luminosidad a fin de proteger de daños al acumulador.

Por favor, observe que la duración de la recarga se prolonga en este caso.

La lámpara solamente debe emplazarse sobre bases resistentes y antideslizantes tan horizontales como sea posible. Al colocarla sobre superficies ligeramente inclinadas debe observarse que el pie se oriente de modo que la lámpara no pueda caerse sobre el lado que emite de luz.

i DISPOSITIVO DE SUJECIÓN (TRÍPODE, IMÁN, ETC.)

Caso que la lámpara se sujete con un dispositivo de sujeción debe observarse que ella o la sujeción estén bien sujetas a fin de evitar posibles daños por causa de una precipitación.

i LIMPIEZA/MANTENIMIENTO

¡Realice los trabajos de limpieza sólo con el conector desenchufado!

- Los trabajos de limpieza solo deben realizarse con un paño ligeramente humedecido; seguidamente secar bien frotando.
- No sumergir el producto en agua o demás líquidos.
- Observar que no debe penetrar ningún líquido en la carcasa.
- No emplear para la limpieza ningún cepillo duro ni objeto agudo alguno.

✓ Si emplea incorrectamente la lámpara pueden darse daños:

- No arrojar ni dejar que se caiga
- Emplear solo en estado original
- No emplear en su envase
- Desconectar tras el uso

i DATOS TÉCNICOS DE LA LÁMPARA

Modelo	1600-0274: FL800R	1600-0275: FL1600R	1600-0276: FL2400R	1600-0402: FL4500R
Potencia en vatios	10 W	20 W	30 W	50W
Conjunto de pilas de iones de litio	7,4V 2200mAh 16,28Wh	7,4V 4400mAh 32,6Wh	11,1V 4400mAh 48,9Wh	11,1V 6600mAh 73,26Wh
Tensión de entrada	12V DC	12V DC	13,5V	13V DC
Corriente de entrada	0,5A	1A	1A	1,8A
Tipo de protección IP	IP54 (protegido contra las salpicaduras de agua)			
Tipo de protección IK	IK05			
Clase de protección	III			
Type d'agent lumineux	SMD-LED			
Température de couleur	5000 K			
Indice de rendu de couleur (CRI)	>80 Ra			
Flujo luminoso nominal	100%: 800lm 50%: 400 lm 25%: 200 lm	100%: 1600lm 50%: 800 lm 25%: 400 lm	100%: 2400 lm 50%: 1200 lm 25%: 600 lm	100%: 4500 lm 50%: 2500 lm 25%: 1200 lm
Duración de la iluminación	100%: 3h 50%: 6h 25%: 12h	100%: 3h 50%: 6h 25%: 10h	100%: 3h 50%: 6h 25%: 10h	100%: 3h 50%: 6h 25%: 12h
Duración de la recarga	4h	4-5h	5-6h	5-6h
Superficie de proyección máxima	474 cm ²	726 cm ²	797 cm ²	1053 cm ²
Lugar de trabajo	Interiores y exteriores			
Temperatura de servicio	de -20 a +45 °C			
Dimensiones del cristal (alto x ancho x hondo) aprox.	90 x 124 x 4 mm	128 x 178 x 4 mm	147 x 202 x 4 mm	114 x 90 x 4 mm
Dimensiones (alto x ancho x hondo) aprox.	212 x 224 x 177 mm	273 x 266 x 215 mm	292 x 273 x 213 mm	320 x 329 x 200 mm
Peso	900 g	1440 g	2130 g	2305 g
Datos técnicos del bloque de alimentación				
Tensión de entrada	100V - 240V AC 60 Hz/50 Hz			
Corriente de entrada	0,4A	0,4A	0,4A	0,75A
Tensión de salida	12V DC	12V DC	13,5V DC	13,0V DC
Ausgangsstrom	0,5A	1A	1A	1,8A
Clase de protección	II			
Temperatura de almacenamiento	-20°C to 60°C			
Temperatura de servicio	de 0 a +40 °C			

i INDICACIÓN RELATIVA AL MEDIO AMBIENTE | ELIMINACIÓN



Elimine la linterna ya inservible según las prescripciones legales. El icono del „cubo de basura“ indica que los aparatos eléctricos no deben eliminarse en la UE con la basura doméstica normal. Sírvese del sistema de devolución y colecta de su localidad o diríjase al comerciante al que haya comprado el producto.



Entregue el aparato para su eliminación a un centro de residuos especial para los aparatos viejos. No arroje el aparato a la basura doméstica, pues contiene pilas / acumuladores.

De este modo cumplirá sus obligaciones legales y cooperará a la preservación medioambiental.

i EXCLUSIONES DE RESPONSABILIDAD

Las informaciones contenidas en este manual de instrucciones se pueden modificar sin aviso previo. No aceptamos ninguna responsabilidad por los daños directos, indirectos, casuales o de otro tipo ni por los daños resultantes que se originen por una manipulación inapropiada o por no tener en cuenta las informaciones contenidas en estas instrucciones de uso. En el caso de usar erróneamente el producto no nos responsabilizamos de ningún modo ni aceptamos reivindicaciones en concepto de garantía.

i INDICACIÓN RELATIVA A LA GARANTÍA

El dispositivo (excepto el acumulador) cuenta con una garantía de diez años. En caso de daños en el dispositivo que se originen por no respetar las instrucciones de uso no se podrá hacer efectiva ninguna garantía. Su derecho legal a garantía no queda por ello afectado.

Nuestras disposiciones de garantía se pueden consultar en www.ansmann.de



El producto observa las exigencias de las directivas de la UE.



www.ansmann.de
© 141008024

INSTRUÇÕES DE OPERAÇÃO

PROJETOR LED PORTÁTIL

FL800R | FL1600R | FL2400R |
FL4500R

VOLUME DE FORNECIMENTO

1. Projetor LED
2. Unidade de alimentação AC
3. Instruções de operação

Em primeiro lugar, retire o produto da embalagem e verifique-o quanto à integridade e quanto a danos. Não coloque um produto danificado em funcionamento. Caso detete danos no produto, contacte o seu revendedor.

✔ UTILIZAÇÃO CORRETA

O produto serve de fonte de luz móvel para ambientes de trabalho, superfícies livres, etc., e não se destina a outras aplicações. O produto pode ser montado, suspenso ou transportado pela pega. O produto destina-se exclusivamente ao uso privado em ambientes domésticos e não se destina à utilização comercial. Não se destina à iluminação de divisões no âmbito doméstico.

EXPLICAÇÃO DOS SÍMBOLOS

Observe os seguintes símbolos e palavras, utilizados no manual de instruções, no produto e na embalagem.

 = Informação

Informações adicionais úteis sobre o produto

✔ = Indicação

Esta indicação avisa de possíveis perigos de qualquer tipo

 = Aviso

Cuidado – Perigo! Pode causar ferimentos graves ou morte

INDICAÇÕES DE SEGURANÇA



Antes de colocar o produto em funcionamento, leia atentamente todo o manual de instruções.

Este inclui indicações importantes para a utilização do produto.

Se transferir o produto a terceiros, faça-o acompanhar do presente manual de instruções.

- Mantenha as crianças afastadas do produto e da embalagem. O produto não é um brinquedo. As crianças devem ser supervisionadas para garantir que não brincam com o produto.

- Este produto corresponde ao tipo de proteção IP54: Protegido contra a penetração de pó em peças perigosas e sensíveis. Protegido contra respingos de água. Não mergulhar o produto em água.
- Não toque no produto com as mãos húmidas ou molhadas.
- Preste atenção para que o cabo de ligação não esteja tensionado ou em contacto com objetos afiados, produtos químicos ou solventes.



O produto corresponde à classe de proteção III





Não olhe diretamente para o feixe de luz. Não aponte a lanterna para o rosto de outras pessoas. Se tal ocorrer durante muito tempo, a percentagem de luz azul pode causar perigo para a retina.



O vidro de segurança não é substituível. Em caso de danos no vidro de segurança, o produto deverá ser eliminado.



Para um funcionamento de forma rude

- A operação segura deixa de ser possível se o produto apresentar danos visíveis. Se o produto estiver danificado, deve ser eliminado ou reparado.
- Não tente reparar o produto! As reparações devem ser apenas realizadas por um electricista.
-  **Cuidado:** A fonte de luz desta lanterna não é substituível. No fim da sua vida útil, é necessário substituir toda a lanterna.
-  **Cuidado: Perigo de incêndio!** Não cobrir o produto durante o funcionamento e mantenha-o afastado de superfícies facilmente inflamáveis.
- Nunca imergir o produto em água ou outros líquidos. Nunca tocar num aparelho ligado à corrente elétrica, caso este tenha caído na água. Nesse caso desligar de imediato a ficha de rede.
- Nunca abrir, esmagar, aquecer ou incendiar uma bateria.
- Se a lanterna se desligar automaticamente devido a bateria fraca e não for desligada adicionalmente através do interruptor, esta começa a acender após um breve tempo de carga. Para evitar um sobreaquecimento, a lanterna deve ser colocada na vertical durante o processo de carregamento ou a fonte de iluminação deve ser desligada. Não cobrir o produto.
- O produto pode apenas ser carregado apenas em espaços fechados, secos e amplos, afastado de materiais e líquidos combustíveis. A inobservância pode causar queimaduras e incêndio.
- O produto contém uma bateria de íons de lítio não substituível. Não atire o produto para o fogo!
- A inobservância das indicações de segurança pode causar danos no aparelho ou conduzir a ferimentos graves em pessoas!
- A lanterna não pode ser colocada no lado da fonte de iluminação ou cair nesse lado. Aqui existe perigo de incêndio. Para evitar uma queda, a lanterna apenas pode ser utilizada em condições de utilização adequadas.

- Indicações relativas à lanterna, fontes de alimentação, assim como tensão de rede na tomada devem coincidir com a placa de características.
- Este produto não se destina à utilização por pessoas (incluindo crianças) que apresentem capacidades físicas, sensoriais ou mentais diminuídas ou não possuam experiência e conhecimento relativamente ao manuseamento deste produto. Tais pessoas devem ser, em primeiro lugar, instruídas por um supervisor responsável pela sua segurança ou supervisionadas durante a operação do produto!
- Todos os objetos iluminados devem estar afastados pelo menos 10 cm da lanterna!

i DESCRIÇÃO DO PRODUTO

- | | |
|--------------------------------------|-------------------------------------|
| 1 Pega | 5 Cobertura de proteção de borracha |
| 2 Parafusos de fixação | 6 Ficha de carga da bateria |
| 3 Indicador da capacidade da bateria | 7 Base |
| 4 Botão Ligar/Desligar | |

i INSTRUÇÕES DE MONTAGEM

- Segurar o produto sempre pela pega.
- Colocar o produto sempre no suporte.
- Suspender sempre o produto pelo olhal de suspensão.
- As articulações possuem uma resistência para impedir o ajuste inadvertido. Alterar o ângulo do suporte apenas lentamente e sem movimentos bruscos.

i AJUSTAR O PROJETOR

- Desaperte ambos os parafusos de ajuste.
- Ajuste o ângulo do projetor.
- Volte a apertar os parafusos de ajuste.

i COLOCAÇÃO EM FUNCIONAMENTO

O botão de ligar/desligar encontra-se no lado traseiro da caixa.

- Premir 1x: 25%
 Premir 2x: 50%
 Premir 3x: 100%
 Premir 4x: Desl.

i PROCESSO DE CARREGAMENTO

Antes da primeira utilização, deve carregar completamente a lanterna com a fonte de alimentação fornecida. Em caso de armazenamento durante períodos mais longos, carregar também previamente, em caso de armazenamento carregar, no mínimo, 1x por ano para evitar a descarga total da bateria. .

Para isso, retirar a tampa de fecho da tomada de carregamento na parte traseira da caixa e inserir a ficha de carga. De seguida, encaixar a fonte de alimentação na tomada. Ter em atenção que o refletor de construção não fique com o lado emissor de luz virado para baixo.

i INDICAÇÃO DA BATERIA DE LEDS ATRAVÉS DE LEDS DE ESTADO NA TRASEIRA DA CAIXA

Estado de carga:

Os LEDs de indicação acesos mostram o estado de carga, o processo de carregamento é assinalado por um LED intermitente

Indicador da capacidade residual:

O número de LEDs de indicação acesos indica a capacidade residual da bateria.

i ILUMINAÇÃO E CARREGAMENTO EM SIMULTÂNEO

A lanterna pode ser operada durante o processo de carregamento. Em caso de fonte de alimentação ligada, assegure que a luminosidade de que a potência de luminosidade é reduzida para proteger a bateria contra danos.

Ter em atenção que o tempo de carregamento aumenta consideravelmente.

A lanterna apenas pode ser colocada numa superfície estável e antiderrapante que seja tão horizontal quanto possível. Aquando da instalação em superfícies ligeiramente inclinadas deve-se garantir que o pé está disposto de modo que a lanterna não possa cair no lado emissor de luz.

i MECANISMO DE SUPORTE (TRIPÉ, ÍMAN, ETC.)

Caso a lanterna seja fixa com um mecanismo de suporte deve ser assegurado um suporte firme/bom apoio do mesmo para evitar possíveis danos devido a queda do refletor de construção.

i LIMPEZA/MANUTENÇÃO

Trabalhos de limpeza apenas com a ficha de alimentação desligada!

- Efetuar trabalhos de limpeza apenas com um pano ligeiramente húmido. Em seguida, secar bem com um pano seco.
- Nunca imergir o produto em água ou outros líquidos.
- Garantir que não entra qualquer líquido na caixa.
- Não utilizar escovas duras ou objetos afiados para a limpeza.

✓ Se a lanterna for utilizada incorretamente, tal pode causar danos:

- Não atirar ou deixar cair
- Utilizar apenas no estado original
- Não utilizar dentro da embalagem
- Desligar após a utilização

i DADOS TÉCNICOS DA LANTERNA

Modelo	1600-0274: FL800R	1600-0275: FL1600R	1600-0276: FL2400R	1600-0402: FL4500R
Potência em Watt	10 W	20 W	30 W	50W
Bateria de iões de lítio	7.4V 2200mAh 16.28Wh	7.4V 4400mAh 32.6Wh	11.1V 4400mAh 48.9Wh	11.1V 6600mAh 73.26Wh
Tensão de entrada	12V DC	12V DC	13.5V	13V DC
Corrente de entrada	0,5A	1A	1A	1,8A
Tipo de proteção IP	IP54 (protegido contra respingos de água)			
Tipo de proteção IK	IK05			
Classe de proteção	III			
Tipo de lâmpada	SMD-LED			
Temperatura de cor	5000 K			
Índice de reprodução de cor (CRI)	>80 Ra			
Intensidade luminosa	100%: 800lm 50%: 400lm 25%: 200lm	100%: 1600lm 50%: 800lm 25%: 400lm	100%: 2400lm 50%: 1200lm 25%: 600lm	100%: 4500lm 50%: 2500lm 25%: 1200lm
Duração de iluminação	100%: 3h 50%: 6h 25%: 12h	100%: 3h 50%: 6h 25%: 10h	100%: 3h 50%: 6h 25%: 10h	100%: 3h 50%: 6h 25%: 12h
Tempo de carga	4h	4-5h	5-6h	5-6h
Superfície de projeção máxima	474 cm ²	726 cm ²	797 cm ²	1053 cm ²
Local de utilização	Interiores e exteriores			
Temperatura de funcionamento	-20 a +45 °C			
Dimensões do vidro (A x L x P) - aprox.	90 x 124 x 4 mm	128 x 178 x 4 mm	147 x 202 x 4 mm	114 x 90 x 4 mm
Dimensões (A x L x P) - aprox.	212 x 224 x 177 mm	273 x 266 x 215 mm	292 x 273 x 213 mm	320 x 329 x 200 mm
Peso	900 g	1440 g	2130 g	2305 g
Dados técnicos da fonte de alimentação				
Tensão de entrada	100V – 240V AC 60 Hz/50 Hz			
Corrente de entrada	0,4A	0,4A	0,4A	0,75A
Tensão de saída	12V DC	12V DC	13.5V DC	13,0V DC
Corrente de saída	0,5A	1A	1A	1,8A
Classe de proteção	II			
Temperatura de armazenamento	-20C° to 60°C			
Temperatura de funcionamento	de 0 a +40 °C			

i INDICAÇÕES RELATIVAS AO MEIO AMBIENTE | ELIMINAÇÃO



Elimine a lanterna inutilizável conforme as disposições legais. O símbolo do „caixote do lixo“ indica que, na UE, os aparelhos elétricos não podem ser eliminados em conjunto com o lixo doméstico normal. Utilize os sistemas de recolha da sua região ou contacte o revendedor a quem adquiriu o produto.



Encaminhe o aparelho para ponto de recolha especial para aparelhos usados. Não elimine o aparelho junto com o lixo doméstico, dado que contém pilhas/acumuladores.

Desta forma, cumpre as suas obrigações legais e contribui para a proteção do meio ambiente.

i EXCLUSÃO DA RESPONSABILIDADE

As informações das presentes instruções de operação podem ser alteradas sem aviso prévio. Não assumimos qualquer responsabilidade por danos diretos, indiretos, acidentais ou outros ou por danos subsequentes decorrentes do manuseamento incorreto ou da inobservância das informações contidas nas presentes instruções de operação. Em caso de utilização errada do produto, não assumimos qualquer responsabilidade e não garantimos qualquer prestação de garantia.

i AVISO DE GARANTIA

Oferecemos uma garantia de dez anos sobre o aparelho, da qual está excluída a bateria. A garantia exclui danos no aparelho decorrentes da inobservância das instruções de operação. Os seus direitos legais não são afetados.

Os nossos regulamentos da garantia podem ser consultados em www.ansmann.de



O produto cumpre os requisitos nas diretivas UE .



BRUKSANVISNING

BÄRBAR LED-STRÅLKASTARE

FL800R | FL1600R | FL2400R |
FL4500R

LEVERANSOMFATTNING

1. LED-strålkastare
2. AC-nätdel
3. Bruksanvisning

Packa upp produkten och kontrollera att inget saknas eller är skadat. Använd inte produkten om den är skadad. Kontakta återförsäljaren om produkten är skadad.

✓ AVSEDD ANVÄNDNING

Produkten används som mobil ljuskälla i arbetsmiljöer, fria ytor eller liknande och är inte avsedd för andra ändamål. Produkten kan stå, hänga eller bäras från handtaget. Produkten är endast avsedd för privat bruk i hushållet och är inte avsedd för kommersiellt bruk. Lämpar sig inte som rumsbelysning i hemmet.

SYMBOLFÖRKLARING

Beakta följande symboler och signalord som finns i bruksanvisningen, på produkten och på förpackningen.

 = Information

Nyttig extrainformation om produkten

 = Obs

Denna anvisning varnar för alla typer skador

 = Varning

Se upp – fara! Om denna anvisning inte beaktas kan detta leda till svåra personskador eller dödsfall

SÄKERHETSANVISNINGAR



Läs igenom hela bruksanvisningen noggrant innan du börjar använda produkten. Den innehåller viktig information om hur produkten ska hanteras. Om du säljer produkten vidare ska du skicka med denna bruksanvisning.

- Håll barn borta från produkten. Produkten är ingen leksak. Håll barn under uppsikt så att de inte leker med produkten.
- Produkten motsvarar skyddsklass IP54: Den är skyddad mot inträngande damm i farliga och känsliga delar. Stänkvattenskyddad. Sänk inte ned produkten i vatten.
- Ta inte på produkten med våta eller fuktiga händer.
- Se till att anslutningsledningen inte är spänd eller kommer i kontakt med vassa föremål, kemikalier eller lösningsmedel.



Produkten motsvarar skyddsklass III



Titta inte direkt i ljusstrålen. Lys inte andre personer i ansiktet. Om detta sker under längre tid kan andelen blått ljus skada näthinnan.





Säkerhetsglaset kan inte bytas ut. Om säkerhetsglaset är skadat måste produkten bortskaffas.



För omild behandling

- Om produkten har synliga skador är den inte längre säker att använda. Om produkten är skadad måste den bortskaffas eller repareras.
- Reparerar inte produkten själv! Reparationer ska genomföras av behörig elektriker.

 **Försiktighet:** Lampans ljuskälla kan inte bytas. När ljuskällans serviceliv närmar sig slutet måste hela lampan bytas.

 **Försiktighet: Brandrisk!** Täck inte över produkten när den är tänd och håll den borta från lättantändliga ytor.

- Sänk aldrig ned produkten i vatten eller andra vätskor. Ta aldrig tag i en enhet som är ansluten till elnätet när enheten har fallit ned i vatten. Dra genast ur kontakten i detta fall.
- Öppna inte, kläm inte, värm inte upp eller kasta inte ett batteri i eld.
- Om lampan stängs av automatiskt på grund av att batteriet nästan var urladdat och inte dessutom har stängts av med strömbrytaren, börjar den lysa efter en kort laddningstid. För att förhindra att lampan överhettas måste lampan stå upprätt under laddningen eller så måste ljuskällan stängas av. Täck inte över produkten.
- Ladda produkten endast i stängda, torra och stora utrymmen, på avstånd från brännbart material och vätskor. Om detta inte följs, kan brännskador och bränder uppstå.
- Produkten innehåller ett litium-jon-batteri som inte kan ersättas. Kasta inte produkten i eld!
- Om du inte följer säkerhetsanvisningarna kan det leda till skador på produkten eller till allvarliga personskador!
- Lampan får inte läggas på sidan med ljuskällan eller välla på denna sida. I annat fall finns det risk för brand. För att förhindra att lampan välter ska den endast användas ändamålsenligt.
- Lampans och nätdelens specifikationer samt nätspänningen på uttaget måste stämma överens med typskylten.
- Denna produkt är inte avsedd för användning av personer (inklusive barn) som har begränsade kroppsformer, sensoriska eller mentala förmågor eller inte har erfarenhet och kunskap gällande hantering av denna produkt. Sådana personer måste först informeras av den tillsynsperson som har ansvaret för säkerhet och bevakas vid hantering med produkten!
- Alla belysta föremål måste finnas på minst 10 cm avstånd från lampan!

i PRODUKTBESKRIVNING

- | | |
|----------------------------|----------------------|
| 1 Handtag | 5 Skyddslock i gummi |
| 2 Fästskruvar | 6 Laddport |
| 3 Batteriets laddindikator | 7 Stativ |
| 4 Strömbrytare | |

i ANVISNINGAR FÖR UPPSTÄLLNING

- Produkten ska alltid bäras från handtaget.
- Ställ alltid produkten på ståbygeln.
- Häng alltid produkten från upphängningsöglan.
- Lederna har ett motstånd som ska förhindra oavsiktlig justering. Ståbygels vinkel ska ändras långsamt och inte med ryckiga rörelser.

i INSTÄLLNING AV STRÅLKASTAREN

- Lossa de båda fästskruvarna.
- Ställ in strålkastarens vinkel.
- Dra åt fästskruvarna igen.

i IDRIFTTAGNING

Strömbrytaren finns på husets baksida.

1x tryck: 25%

2x tryck: 50%

3x tryck: 100%

4x tryck: Av

i LADDNING

Ladda lampan helt med nätdelen före första användning. Om lampan lagras under en längre tid ska den laddas i förväg samt ska den laddas minst 1x per år för att förhindra att batteripaketet djupurladdas.

Ta då av locket på laddporten på husets baksida och koppla in laddkontakten. Anslut sedan nätdelen till uttaget. Kontrollera att byggstrålkastaren inte ligger med ljuskällan vänd nedåt.

i VISNING AV BATTERIETS LADDSTATUS VIA LED-LAMPOR PÅ HUSETS BAKSIDA

Laddstatus:

Laddstatusen indikeras med de lysande LED-lamporna, laddningen indikeras med en blinkande LED-lampa

Restkapacitetsindikator:

Antalet LED-lampor som lyser anger batteriets kvarstående kapacitet.

i LYSER OCH LADDAS SAMTIDIGT

Lampan kan användas under laddning. Se till att reducera ljuseffekten när nätdelen är ansluten för att skydda batteriet för skador.

Se till att laddningstiden inte överskrider mycket.

Lampan får endast ställas upp på stabila och glidsäkra underlag som är så vågräta som möjligt. Vid uppställning på något sneda ytor ska du beakta att foten är inställd så att lampan inte kan välta på sidan med ljuskällan.

i HÅLLARE (STATIV, MAGNET O.S.V.)

Om lampan ska sättas fast i en hållare ska du se till att hållaren står fast/stabilt för att förhindra möjliga skador om lampan faller ned.

i RENGÖRING/UNDERHÅLL

Rengöringsarbeten får endast utföras med frånkopplad kontakt!

- Rengör lampan endast med en lätt fuktad trasa och torka sedan av noggrant.
- Sänk aldrig ned produkten i vatten eller andra vätskor.
- Se till att vätskor inte tränger in i höljet.
- Använd inte hårda borstar eller vassa föremål för att rengöra lampan.

✓ Om lampan används icke-ändamålsenligt kan skador uppstå:

- Kasta inte med lampan och låt den inte falla
- Använd endast lampan i originalskick
- Använd inte lampan när den ligger i förpackningen
- Stäng av lampan efter bruk

TEKNISKA DATA LAMPA

Modell	1600-0274: FL800R	1600-0275: FL1600R	1600-0276: FL2400R	1600-0402: FL4500R
Effekt i watt	10 W	20 W	30 W	50 W
Li-jon-batteripaket	7.4V 2200mAh 16.28Wh	7.4V 4400mAh 32.6Wh	11.1V 4400mAh 48.9Wh	11.1V 6600mAh 73.26Wh
Ingångsspänning	12V DC	12V DC	13.5V	13V DC
Ingångsström	0,5A	1A	1A	1,8A
IP-kapslingsklass	IP54 (stänkvattenskyddad)			
IK-skyddsklass	IK05			
Skyddsklass	III			
Typ av lampa	SMD-LED			
Färgtemperatur	5000 K			
Färgåtergivningningsindex (CRI)	>80 Ra			
Nominell ljusström	100%: 800lm 50%: 400lm 25%: 200lm	100%: 1600lm 50%: 800lm 25%: 400lm	100%: 2400lm 50%: 1200lm 25%: 600lm	100%: 4500lm 50%: 2500lm 25%: 1200lm
Ljustid	100%: 3h 50%: 6h 25%: 12h	100%: 3h 50%: 6h 25%: 10h	100%: 3h 50%: 6h 25%: 10h	100%: 3h 50%: 6h 25%: 12h
Laddningstid	4h	4-5h	5-6h	5-6h
Maximal projektyta	474 cm ²	726 cm ²	797 cm ²	1053 cm ²
Användningsplats	Inom- och utomhus			
Driftstemperatur	-20 till +45 °C			
Mått glas (H x B x D) – ca	90 x 124 x 4 mm	128 x 178 x 4 mm	147 x 202 x 4 mm	114 x 90 x 4 mm
Mått (H x B x D) – ca	212 x 224 x 177 mm	273 x 266 x 215 mm	292 x 273 x 213 mm	320 x 329 x 200 mm
Vikt	900 g	1440 g	2130 g	2305 g
Tekniska specifikationer nätdelar				
Ingångsspänning	100V – 240V AC 60 Hz/50 Hz			
Ingångsström	0,4A	0,4A	0,4A	0,75A
Utgångsspänning	12V DC	12V DC	13.5V DC	13,0V DC
Utgångsström	0,5A	1A	1A	1,8A
Skyddsklass	II			
Förvaringstemperatur	-20°C to 60°C			
Driftstemperatur	0 till +40 °C			

MILJÖINFORMATION I AVFALLSHANTERING



Avfallshandla den gamla lampan enligt lokala bestämmelser. Symbolen "Soptunna" hänvisar till att den elektriska produkten inte får avfallshandlas tillsammans med vanligt hushållsavfall inom EU. Använd återlämnings- och samlingsställen i din kommun eller kontakta återförsäljaren där du köpte produkten.



Lämna produkten på en återvinningsstation för avfallshandling av gamla elektriska produkter. Kasta inte produkten i hushållsavfall eftersom den innehåller batterier/uppladdningsbara batterier.

Så följer du lagen och bidrar till miljöskydd.

ANSVARSFÖRKLARING

Informationen i denna bruksanvisning kan ändras utan föregående meddelande. Vi ansvarar inte för direkta, indirekta, tillfälliga eller övriga skador eller följdskador som uppstår till följd av felaktig hantering eller underlåtenhet att beakta informationen i denna bruksanvisning. Vid felaktig användning av produkten har vi inget ansvar och tillhandahåller inga garantier eller garantianspråk.

GARANTIINFORMATION

Produkten omfattas av en garanti på tio år, med undantag av batteripaketet. Vid skador på produkten som uppstår på grund av att denna bruksanvisning inte har beaktats, upphör garantin att gälla. Ditt lagliga garantianspråk påverkas inte. Våra garantivillkor finns online på www.ansmann.de



Produkten överensstämmer med kraven i EU direktiv.



ISTRUZIONI PER L'USO

FARETTO LED PORTATILE

FL800R | FL1600R | FL2400R |
FL4500R

DOTAZIONE

1. Faretto LED
2. Alimentatore AC
3. Istruzioni per l'uso

Disimballare prima il prodotto e controllare se è al completo e integro. Non mettere in funzione il prodotto se danneggiato. Se si riscontrano danni al prodotto, contattare il rivenditore.

✓ IMPIEGO APPROPRIATO

Il prodotto è una fonte luminosa mobile per ambienti di lavoro, spazi liberi ecc. e non è concepito per scopi diversi. Il prodotto può essere appoggiato, appeso o tenuto dall'impugnatura. Il prodotto è concepito esclusivamente per uso privato domestico e non per scopi commerciali. Non è adatto ad illuminare ambienti domestici.

SPIEGAZIONE DEI SIMBOLI

Osservare i seguenti simboli e termini utilizzati nelle istruzioni per l'uso, sul prodotto e sulla confezione.

 =informazione

Utili informazioni aggiuntive sul prodotto

 =nota

Questa nota avvisa su possibili danni di qualsiasi tipo

 =avvertenza

Attenzione – Pericolo! Può provocare lesioni gravi o letali

AVVERTENZE SULLA SICUREZZA



Prima di mettere in funzione il prodotto, leggere accuratamente il manuale d'uso per intero.

Contiene indicazioni importanti sull'utilizzo del prodotto.

Nel caso in cui si consegna il prodotto a terzi, fornire anche le presenti istruzioni per l'uso.

- Tenere il prodotto e l'imballo fuori dalla portata dei bambini. Il prodotto non è un giocattolo. I bambini devono essere sorvegliati per accertarsi che non usino il prodotto come un giocattolo.
- Questo prodotto è conforme al tipo di protezione IP54: Protetto contro la penetrazione di polvere in componenti pericolosi e delicati. Protetto dagli schizzi d'acqua. Non immergere il prodotto in acqua.
- Non toccare il prodotto con le mani umide o bagnate.

- Accertarsi che il cavo di alimentazione non sia teso né che entri in contatto con oggetti taglienti, sostanze chimiche o solventi.



Il prodotto è conforme alla classe di protezione III.



Non fissare direttamente il raggio luminoso.

Non indirizzare la luce sul viso di altre persone.

Un'esposizione prolungata alle particelle di luce blu potrebbe danneggiare la retina





Il vetro di sicurezza non è sostituibile. Se il vetro di sicurezza è danneggiato, smaltire il prodotto.



Per impieghi gravosi

- Se il prodotto presenta danni visibili, il suo utilizzo non è più sicuro. Se il prodotto è danneggiato, deve essere smaltito o riparato.
- Non riparare il prodotto di propria iniziativa! Far eseguire le riparazioni solo a un elettricista specializzato.

 **Attenzione!** La fonte luminosa di questa lampada non è sostituibile. Nel momento in cui la durata di vita della fonte luminosa si conclude, è necessario sostituire tutta la lampada.

 **Attenzione! Pericolo d'incendio!** Non coprire il prodotto durante il funzionamento e tenerlo lontano da superfici facilmente infiammabili.

- Non immergere mai il prodotto in acqua o altri liquidi. Non toccare mai un apparecchio collegato alla rete elettrica, qualora sia caduto in acqua. In questo caso, scollegare immediatamente la spina elettrica.
- Non aprire mai una batteria, né schiacciarla, riscaldarla o infiammarla.
- Se la lampada, a causa del basso livello della batteria, si spegne automaticamente e non tramite l'interruttore, si accende di nuovo dopo un breve tempo di ricarica. Per evitare il surriscaldamento, durante la ricarica occorre posizionare la lampada in verticale o spegnere la fonte luminosa. Non coprire il prodotto.
- Il prodotto deve essere ricaricato soltanto in ambienti chiusi, asciutti e spaziosi, lontano da materiali e liquidi infiammabili. La mancata osservanza di quest'avvertenza può provocare incendi e ustioni.
- Il prodotto è dotato di una batteria agli ioni di litio che non si può sostituire. Non gettare il prodotto nel fuoco!
- L'insosservanza delle avvertenze di sicurezza può provocare danni all'apparecchio o lesioni fisiche alle persone!
- La lampada non deve essere collocata sul lato della fonte luminosa né cadere su questo lato. Pericolo d'incendio. Per evitare che si ribalti, utilizzare la lampada esclusivamente secondo l'uso previsto.
- I dati relativi alla lampada e agli alimentatori, nonché la tensione di rete riportata sulla presa elettrica devono coincidere con i valori indicati sulla targhetta dei dati tecnici.

- Questo prodotto non è concepito per essere utilizzato direttamente da persone (bambini inclusi) con capacità fisiche, sensoriali e psichiche limitate e che non posseggano alcuna esperienza e conoscenza sul relativo utilizzo. Queste persone devono essere prima istruite da un addetto alla loro sicurezza o sorvegliate durante l'uso del prodotto!
- Tutti gli oggetti illuminati devono trovarsi ad almeno 10 cm di distanza dalla lampada!

i DESCRIZIONE DEL PRODOTTO

- | | |
|--------------------------------|---------------------------------|
| 1 Impugnatura | 5 Riparo di protezione in gomma |
| 2 Viti di arresto | 6 Boccola di carica |
| 3 Indicatore capacità batteria | 7 Piede di appoggio |
| 4 Pulsante ON/OFF | |

i AVVERTENZE PER LA DISPOSIZIONE

- Tenere il prodotto sempre dall'impugnatura.
- Collocare il prodotto sempre sul relativo supporto.
- Agganciare il prodotto sempre all'apposito occhietto.
- I giunti presentano una resistenza che serve a impedire regolazioni involontarie. Modificare l'angolazione del supporto lentamente e non a scatti.

i REGOLAZIONE DEL FARO

- Allentare entrambe le viti di fissaggio.
- Regolare l'angolazione del faro.
- Stringere di nuovo le viti di fissaggio.

i MESSA IN FUNZIONE

Dil pulsante ON/OFF si trova sul retro dell'alloggiamento.

- | | |
|------------------|------|
| Premere 1 volta: | 25% |
| Premere 2 volte: | 50% |
| Premere 3 volte: | 100% |
| Premere 4 volte: | off |

i **i** PROCESSO DI RICARICA

Caricare la lampada completamente tramite l'alimentatore prima di utilizzarla per la prima volta e anche prima di conservarla per un prolungato periodo di tempo; in caso di stoccaggio, ricaricarla almeno 1 volta all'anno per evitare che la batteria si scarichi completamente.

A tale scopo, togliere il cappuccio dalla boccola di carica sul retro dell'apparecchio e inserire la spina di ricarica. Infine, collegare l'alimentatore alla presa elettrica. Accertarsi che il faro da cantiere non sia posizionato con il lato della fonte luminosa rivolto verso il basso.

i INDICAZIONE STATO BATTERIA TRAMITE LED DI STATO SUL RETRO DELL'ALLOGGIAMENTO

Livello di carica:

Le spie a LED luminose indicano il livello di carica, mentre il processo di ricarica è segnalato da un LED lampeggiante.

Indicazione della capacità residua:

Il numero di LED accesi indica la capacità residua della batteria.

i ILLUMINAZIONE E RICARICA CONTEMPORANEAMENTE

La lampada può essere utilizzata anche durante il processo di carica. Si osservi che, con l'alimentatore collegato, la luminosità si riduce per non danneggiare la batteria. Tenere presente che in questo modo il tempo di ricarica si prolunga notevolmente.

La lampada si deve collocare esclusivamente su superfici stabili e antiscivolo, e che siano quanto più orizzontali possibili. Nel caso in cui si posizioni la lampada su superfici leggermente oblique, assicurarsi che il piede sia orientato in modo tale che la lampada non possa ribaltarsi sul lato della fonte luminosa.

i DISPOSITIVO DI FISSAGGIO (TREPIEDE, MAGNETE ECC.)

Nel caso in cui la lampada venga fissata tramite un dispositivo di fissaggio, accertarsi che quest'ultimo sia fissato e posizionato correttamente onde evitare eventuali danni dovuti alla caduta del faro da cantiere.

i PULIZIA/MANUTENZIONE

Eseguire i lavori di pulizia esclusivamente con la spina scollegata!

- Effettuare la pulizia esclusivamente con un panno leggermente inumidito, infine asciugare a fondo.
- Non immergere mai il prodotto in acqua o altri liquidi.
- Accertarsi che non penetrino liquidi nell'alloggiamento.
- Non utilizzare per la pulizia spazzole dure od oggetti taglienti.

✓ Se si utilizza la lampada in maniera inappropriata, può subire danni:

- Non lanciarla o farla cadere
- Utilizzarla soltanto allo stato originale
- Non utilizzarla all'interno della confezione
- Spegnerla dopo l'uso

i DATI TECNICI LAMPADA

Modello	1600-0274: FL800R	1600-0275: FL1600R	1600-0276: FL2400R	1600-0402: FL4500R
Potenza in Watt	10 W	20 W	30 W	50W
Batteria Li-Ion	7.4V 2200mAh 16.28Wh	7.4V 4400mAh 32.6Wh	11.1V 4400mAh 48.9Wh	11.1V 6600mAh 73.26Wh
Tensione in ingresso	12V DC	12V DC	13.5V	13V DC
Corrente in ingresso	0,5A	1A	1A	1,8A
Tipo di protezione IP	IP54 (protezione dagli schizzi d'acqua)			
Tipo di protezione IK	IK05			
Classe di protezione	III			
Tipo di lampadina	SMD-LED			
Temperatura colore	5000 K			
Indice di resa colore (CRI)	>80 Ra			
Flusso luminoso nominale	100%: 800lm 50%: 400lm 25%: 200lm	100%: 1600lm 50%: 800lm 25%: 400lm	100%: 2400lm 50%: 1200lm 25%: 600lm	100%: 4500 lm 50%: 2500 lm 25%: 1200 lm
Autonomia	100%: 3h 50%: 6h 25%: 12h	100%: 3h 50%: 6h 25%: 10h	100%: 3h 50%: 6h 25%: 10h	100%: 3h 50%: 6h 25%: 12h
Tempo di ricarica	4h	4-5h	5-6h	5-6h
Superficie max. di proiezione	474 cm ²	726 cm ²	797 cm ²	1053 cm ²
Luogo d'impiego	Interni ed esterni			
Temperatura di esercizio	da -20 a +45 °C			
Dimensioni vetro (H x L x P) - ca.	90 x 124 x 4 mm	128 x 178 x 4 mm	147 x 202 x 4 mm	114 x 90 x 4 mm
Dimensioni (H x L x P) - ca.	212 x 224 x 177 mm	273 x 266 x 215 mm	292 x 273 x 213 mm	320 x 329 x 200 mm
Peso	900 g	1440 g	2130 g	2305 g
Dati tecnici alimentatori				
Tensione in ingresso	100V - 240V AC 60 Hz/50 Hz			
Corrente in ingresso	400mA	400mA	400mA	0,75A
Tensione in uscita	12V DC	12V DC	13.5V DC	13,0V DC
Corrente in uscita	500mA	1000mA	1000mA	1,8A
Classe di protezione	II			
Temperatura di stoccaggio	-20C° to 60°C			
Temperatura di esercizio	0 till +40 °C			

i NOTA AMBIENTALE | SMALTIMENTO



Smaltire la lampada inutilizzabile secondo le disposizioni di legge. Il contrassegno „bidone dell'immondizia" indica che nell'UE le apparecchiature elettriche non si devono smaltire insieme ai normali rifiuti domestici. Rivolgersi ai centri di raccolta del proprio Comune oppure al rivenditore presso il quale si è acquistato il prodotto.



Per smaltire il dispositivo, conferirlo a un centro di raccolta specifico per apparecchiature usate. Non gettare il dispositivo tra i rifiuti domestici perché contiene batterie. In questo modo vi attenete ai vostri obblighi di legge e fornite il vostro contributo alla tutela dell'ambiente

i ESCLUSIONE DI RESPONSABILITÀ

Le informazioni contenute nelle presenti istruzioni per l'uso possono essere modificate senza preavviso. Non ci assumiamo nessuna responsabilità per danni diretti, indiretti, casuali o di qualsiasi altro genere, riconducibili a un utilizzo scorretto dell'apparecchio o alla mancata osservanza delle informazioni contenute in queste istruzioni per l'uso. In caso di utilizzo errato del prodotto non ci assumiamo nessuna responsabilità e non concediamo alcun diritto di garanzia o rivendicazione.

i INFORMAZIONI SULLA GARANZIA

Per questo apparecchio concediamo 10 anni di garanzia, batteria esclusa. La garanzia non è valida per qualsiasi danno all'apparecchio che sia provocato dall'inosservanza delle istruzioni. Ciò non intacca il vostro diritto di legge alla garanzia.

Le nostre condizioni di garanzia sono contenute online sul sito www.ansmann.de



Il prodotto è conforme ai requisiti della direttiva UE.



GEBRUIKSAANWIJZING

DRAAGBARE LED-SCHIJNWERPER

FL800R | FL1600R | FL2400R |
FL4500R

LEVERINGSOMVANG

1. LED-schijnwerper
2. AC-netadapter
3. Gebruiksaanwijzing

Pak het product eerst uit en controleer het op volledigheid en beschadigingen. Neem een beschadigd product niet in gebruik. Mocht u beschadigingen aan het product vaststellen, neem dan contact op met uw dealer.

BEOOGD GEBRUIK

Het product dient als mobiele lichtbron voor een werkomgeving, open ruimtes enz. en is niet bestemd voor het gebruik in andere toepassingen. Het product kan opgesteld, opgehangen of aan de greep meegenomen worden. Het product is uitsluitend voor privégebruik in het huishouden en niet voor commercieel gebruik bestemd. Niet geschikt als kamerverlichting in het huishouden.

BETEKENIS VAN DE SYMBOLEN

Let op de onderstaande tekens en woorden, die in de gebruiksaanwijzing, op het product en op de verpakking worden gebruikt.

 = Information

Nuttige aanvullende informatie over het product

 = Hinweis

Deze opmerking waarschuwt voor allerlei mogelijke schade

 = Warnung

Let op – risico! Kan ernstig of dodelijk letsel veroorzaken

VEILIGHEIDSINSTRUCTIES



Lees **vóór** ingebruikname van het product de complete gebruiksaanwijzing zorgvuldig door.

Deze bevat belangrijke aanwijzingen betreffende de omgang met het product.

Als u het product aan derden doorgeeft, geef deze gebruiksaanwijzing dan ook mee.

- Houd kinderen uit de buurt van het product en de verpakking. Het product is geen speelgoed. Bij kinderen moet erop worden gelet dat ze niet met het product kunnen spelen.
- Dit product voldoet aan beschermingsklasse IP54: beschermd tegen het binnendringen van stof bij gevaarlijke en kwetsbare onderdelen. Spatwaterdicht. Het product niet in water dompelen

- Pak het product niet vast met natte of vochtige handen.
- Zorg ervoor dat de aansluitkabel niet strak staat of in contact komt met scherpe voorwerpen, chemicaliën of oplosmiddelen.



Het product voldoet aan de beschermingsklasse III



Kijk niet rechtstreeks in de lichtstraal. Schijn andere personen niet in het gezicht. Als dit te lang gebeurt, kan door de blauwlichtaandelen gevaar voor het netvlies ontstaan.



Het veiligheidsglas kan niet worden vervangen. Als het veiligheidsglas beschadigd is, moet het product als afval worden verwijderd.



Voor ruw werk

- Als het product zichtbare beschadigingen vertoont, is een gebruik zonder gevaar niet meer mogelijk. Indien het product beschadigd is, moet het als afval verwijderd of gerepareerd worden
- Repareer het product niet zelf! Laat de reparatie uitsluitend door een erkend elektricien uitvoeren.
-  **Voorzichtig:** De lichtbron van deze lamp is niet vervangbaar. Als de levensduur van de lichtbron eindigt, moet de complete lamp worden vervangen.
-  **Voorzichtig: Brandgevaar!** Dek het product tijdens het gebruik niet af en houd het uit de buurt van licht ontvlambare oppervlakken.
- Het product nooit in water of andere vloeistoffen onderdompelen. Nooit een op het elektriciteitsnet aangesloten apparaat vastpakken, wanneer het in het water is gevallen. In dit geval meteen de stekker uit het stopcontact trekken.
- Nooit een accu openen, pletten, verhitten of in brand zetten.
- Als de lamp op grond van een laag accuniveau automatisch uitschakelt, maar niet via de schakelaar werd uitgeschakeld, begint hij na een korte oplaadtijd te branden. Om oververhitting te vermijden, moet de lamp tijdens het opladen rechtop neergezet of de lichtbron uitgeschakeld worden. Het product niet afdekken!
- Het product mag uitsluitend in gesloten, droge en grote ruimtes geladen worden, ver van brandbare materialen en vloeistoffen. Niet-naleving kan tot brandwonden en branden leiden.
- Het product bevat een niet-vervangbare li-ion-accu. Gooi het product niet in het vuur!
- De niet-naleving van de veiligheidsinstructies kan tot schade aan het apparaat of tot gevaarlijk letsel van personen leiden!
- De lamp mag niet op de kant van de lichtbron worden gelegd of op deze kant vallen. Hierbij bestaat brandgevaar. Om kantelen te voorkomen, mag de lamp alleen voor het beoogde gebruik worden gebruikt..

- De gegevens voor de lamp, netadapters en netspanning op het stopcontact moeten overeenkomen met die op het typeplaatje.
- Dit product is niet geschikt voor gebruik door personen (met inbegrip van kinderen) met beperkte lichamelijke, zintuiglijke of mentale vermogens of die te weinig ervaring en kennis hebben wat betreft de omgang met dit product. Dergelijke personen moeten door een voor hun veiligheid verantwoordelijke toezichthoudende persoon eerst geïnstrueerd of tijdens de bediening van het product in de gaten gehouden worden!
- Alle beschenen voorwerpen moeten minstens 10 cm van de lamp verwijderd zijn!

i PRODUCTBESCHRIJVING

- | | |
|-----------------------------|------------------------|
| 1 Draaggreep | 5 Rubberen bescherming |
| 2 Fixeerbouten | 6 Laadbus |
| 3 Accu-capaciteitsindicatie | 7 Standvoet |
| 4 AAN-/UIT-schakelaar | |

i AANWIJZING VOOR OPSTELLING

- Vervoer het product altijd aan de greep.
- Zet het product altijd neer op de standbeugel.
- Hang het product altijd op aan het ophangoog.
- De scharnieren hebben een bepaalde weerstand, om te voorkomen dat de lamp per ongeluk wordt versteld. Verander de hoek van de standbeugel slechts langzaam en niet schoksgewijs.

i SCHIJNWERPER INSTELLEN

- Maak de beide vergrendelingsbouten los.
- Stel de hoek van de schijnwerper in.
- Draai de vergrendelingsbouten weer vast.

i INGEBRUIKNAME

De AAN-/UIT-schakelaar bevindt zich op de achterkant van de behuizing.

- 1x drukken: 25%
- 2x drukken: 50%
- 3x drukken: 100%
- 4x drukken: Uit

i OPLADEN

Met behulp van de meegeleverde netadapter de lamp vóór het eerste gebruik volledig opladen. Bij opslag gedurende een langere periode ook van tevoren laden, bij opslag ten minste 1x per jaar opladen, om volledige ontlading van de accu-pack te voorkomen.

Hiervoor de afsluitkap van de laadbus op de achterkant van de behuizing verwijderen en de oplaadstekker insteken. Daarna de adapter in het stopcontact steken. Erop letten dat de bouwlamp niet met de licht uitstralende zijde naar beneden ligt.

i LED-ACCU-INDICATOR DOOR STATUS-LED'S OP DE ACHTERKANT VAN DE BEHUIZING

Laadtoestand:

De brandende indicatie-LED's geven de laadtoestand aan, de oplaadprocedure wordt door een knipperende LED aangegeven.

Restcapaciteitsindicatie:

Het aantal brandende indicatie-LED's komt overeen met de resterende accucapaciteit.

i TEGELIJKERTIJD BRANDEN EN LADEN

De lamp kan tijdens het opladen gebruikt worden. Let er daarbij op dat het lichtvermogen bij een aangesloten netadapter geringer is, om de accu tegen schade te beschermen. Houd er rekening mee dat de oplaadtijd aanzienlijk wordt verlengd. De lamp mag alleen op stabiele en antislip ondergronden worden neergezet, die zo horizontaal mogelijk zijn. Bij het opstellen op lichtelijk schuine oppervlakken dient erop gelet te worden dat de voet zo is afgesteld, dat de lamp niet op de kant die licht uitstraalt kan omvallen.

i BEVESTIGINGSINRICHTING (STATIEF, MAGNEET, ETC.)

Mocht de lamp met een bevestigingsinrichting bevestigd worden, dan dient op een stevig houvast/stabiele stand van de bevestigingsinrichting gelet te worden om mogelijke beschadigingen door de vallende bouwlamp te vermijden.

i REINIGING/ONDERHOUD

Reinigingswerkzaamheden alleen uitvoeren als de stekker uit het stopcontact is getrokken!

- Reinigingswerkzaamheden alleen met een licht vochtige doek uitvoeren, vervolgens goed droog wrijven
- Het product nooit in water of andere vloeistoffen onderdompelen.
- Erop letten dat er geen vloeistoffen in de behuizing kan binnendringen.
- Geen harde borstels of scherpe voorwerpen voor de reiniging gebruiken.

✓ Mocht u de lamp onvakkundig gebruiken, dan kan dit tot beschadigingen leiden:

- Niet mee gooien of laten vallen
- Uitsluitend in de originele toestand gebruiken
- Niet in de verpakking gebruiken
- Na het gebruik uitschakelen

TECHNISCHE GEGEVENS LAMP

Model	1600-0274: FL800R	1600-0275: FL1600R	1600-0276: FL2400R	1600-0402: FL4500R
Vermogen in watt	10 W	20 W	30 W	50 W
	7.4V	7.4V	11.1V	11.1V
Li-ion accu-pack	2200mAh 16.28Wh	4400mAh 32.6Wh	4400mAh 48.9Wh	6600mAh 73.26Wh
Ingangsspanning	12V DC	12V DC	13.5V	13V DC
Ingangsstroomsterkte	0,5A	1A	1A	1,8A
IP-beschermingsklasse	IP54 (spatwaterdicht)			
IK-beschermingsklasse	IK05			
Beschermingsklasse	III			
Type lamp	SMD-LED			
Kleurtemperatuur	5000 K			
Kleurweergave-index (CRI)	>80 Ra			
Nominale lichtstroom	100%: 800lm 50%: 400lm 25%: 200lm	100%: 1600lm 50%: 800lm 25%: 400lm	100%: 2400lm 50%: 1200lm 25%: 600lm	100%: 4500lm 50%: 2500lm 25%: 1200lm
Brandduur	100%: 3h 50%: 6h 25%: 12h	100%: 3h 50%: 6h 25%: 10h	100%: 3h 50%: 6h 25%: 10h	100%: 3h 50%: 6h 25%: 12h
Oplaadtijd	4h	4-5h	5-6h	5-6h
Maximaal projectieoppervlak	474 cm ²	726 cm ²	797 cm ²	1053 cm ²
Gebruikslocatie	binnen en buiten			
Bedrijfstemperatuur	-20 tot +45 °C			
Afmetingen glas (hxbxd) – ca.	90 x 124 x 4 mm	128 x 178 x 4 mm	147 x 202 x 4 mm	114 x 90 x 4 mm
Afmetingen (hxbxd) – ca.	212 x 224 x 177 mm	273 x 266 x 215 mm	292 x 273 x 213 mm	320 x 329 x 200 mm
Gewicht	900 g	1440 g	2130 g	2305 g
Technische gegevens netadapter				
Ingangsspanning	100V – 240V AC 60 Hz/50 Hz			
Ingangsstroomsterkte	0,4A	0,4A	0,4A	0,75A
Uitgangsspanning	12V DC	12V DC	13.5V DC	13,0V DC
Uitgangsstroomsterkte	0,5A	1A	1A	1,8A
Beschermingsklasse	II			
Opslagtemperatuur	-20C° tot 60°C			
Bedrijfstemperatuur	0 tot +40 °C			

INSTRUCTIES VOOR HET MILIEU | AFVALVERWIJDERING



Verwijder de onbruikbare lamp conform de wettelijke bepalingen. De marking "vuilnisbak" wijst erop dat elektrische apparaten in de EU niet met het normale huishuif verwijderd mogen worden. Gebruik de teruggave- en verzamelssystemen in uw gemeente of neem contact op met de dealer waar het product gekocht is.



Geef het apparaat voor de verwijdering af bij een speciale afvalverzamelplaats voor oude apparaten. Gooi het apparaat niet in het huishuif, aangezien het apparaat batterijen/accu's bevat.

Daarmee voldoet u aan uw wettelijke plichten en levert u uw bijdrage aan de milieubescherming.

UITSLUITING VAN AANSPRAKELIJKHEID

De in deze gebruiksaanwijzing aanwezige informatie kan zonder aankondiging vooraf worden gewijzigd. Wij aanvaarden geen aansprakelijkheid voor directe, indirecte, toevallige of overige schade of vervolgschade, die door ondeskundig gebruik of door het niet naleven van de in deze gebruiksaanwijzing aanwezige informatie ontstaat. Bij verkeerd gebruik van het product aanvaarden wij geen aansprakelijkheid en verlenen wij geen garantieaanspraken.

GARANTIE-OPMERKING

Op het product verlenen wij een garantie van 10 jaar, echter met uitzondering van de accupack. Bij schade aan het apparaat, die ten gevolge van het niet naleven van de gebruiksaanwijzing ontstaat, kan geen garantie worden verleend. Uw wettelijke aanspraak op garantie wordt hierdoor niet nadelig beïnvloed.

Onze garantiebepalingen vindt u online op www.ansmann.de



Het product voldoet aan de eisen van de EU richtlijnen.



KÄYTTÖOHJE

KANNETTAVA LED-VALONHEITIN

FL800R | FL1600R | FL2400R |
FL4500R

TOIMITUSSISÄLTÖ

1. LED-valonheitin
2. AC-verkkolaite
3. Käyttöohje

Pura ensin tuote pakkauksesta ja tarkista, ettei mitään puutu ja ettei tuotteessa ole vaurioita. Älä ota vaurioitunutta tuotetta käyttöön. Jos havaitset tuotteessa vaurioita, ota yhteyttä jälleenmyyjään.

✓ MÄÄRÄYSTENMUKAINEN KÄYTTÖ

Tuote on tarkoitettu liikuteltavaksi valonlähteeksi työympäristöissä, tyhjiissä tiloissa, jne. eikä sitä ole tarkoitettu muihin käyttötarkoituksiin. Tuote voidaan pystyttää lattialle, ripustaa tai sitä voidaan kantaa kahvasta. Tuote on tarkoitettu ainoastaan yksityiseen käyttöön kotitalouksissa eikä sitä ole tarkoitettu kaupalliseen käyttöön. Ei sovellu huoneen valaisimeksi kotitaloudessa

MERKKIEN SELITYS

Ota huomioon seuraavat merkit ja sanat, joita käytetään käyttöohjeessa, tuotteessa ja sen pakkauksessa.

i =Tiedoksi

Hyödyllinen lisätieto tuotteesta

✓ =Huomautus

Tämä huomautus varoittaa kaikenlaisista mahdollisista vahingoista

! = Varoitus

Huomio – vaara! Voi johtaa vakaviin tapaturmiin tai kuolemaan

! TURVALLISUUSOHJEET



Lue koko käyttöohje huolellisesti läpi ennen tuotteen käyttöönottoa.

Se sisältää tärkeitä tuotteen käsittelyä koskevia ohjeita. Jos luovutat tuotteen kolmansille osapuolille, anna tuotteen mukana tämä käyttöohje.

- Tuote ja pakkaus on pidettävä lasten ulottumattomissa. Tämä tuote ei ole leikkikalua. Lapsia on valvottava sen varmistamiseksi, etteivät he pääse leikkimään tuotteen kanssa.
- Tämä tuote vastaa kotelointiluokkaa IP54: Suojattu pölyn pääsyyttä vaarallisiin ja herkkiin osiin. Roiskevesisuojattu. Tuotetta ei saa upottaa veteen.

- Älä tartu tuotteeseen märin tai kostein käsin.
- Pidä huoli siitä, ettei liitosjohto ole kireällä ja ettei se joudu kosketuksiin terävien esineiden, kemikaalien tai liuotainainien kanssa.



Tuote vastaa suojaluokkaa III



Älä katso suoraan valonsäteeseen. Älä suuntaa valoa muiden ihmisten kasvoihin. Mikäli näin tapahtuu pitkään, sinisen valon osuus voi aiheuttaa verkkokalvon vaurioitumisen.



Turvalasia ei voi vaihtaa. Turvalasin ollessa vaurioitunut on tuote hävitettävä.



Rough service

- Vaaraton käyttö ei ole enää mahdollista, jos tuotteessa on näkyviä vaurioita. Jos tuote on vaurioitunut, on se hävitettävä tai korjattava.
- Älä korjaa tätä tuotetta itse! Anna korjaukset aina sähköasentajan tehtäväksi.
- !** **Varo:** Tämän valaisimen lamppua ei voi vaihtaa. Kun lampan käyttökäyttö päättyy, koko valaisin on vaihdettava.
- !** **Varo: Palovaara!** Älä peitä tuotetta käytön aikana. Pidä tuote kaukana helposti syttyvistä pinnoista.
- Älä koskaan upota tuotetta veteen tai muihin nesteisiin. Älä koskaan tartu virtaverkkoon liitettyyn laitteeseen, jos se on pudonnut veteen. Tässä tapauksessa vedä virtapistoke heti irti.
- Älä koskaan avaa, purista, kuumenna tai sytytä akkua
- Kun valaisin sammuu automaattisesti alhaisen akkuvaramuksen vuoksi eikä sitä sammuteta lisäksi kytkimestä, alkaa se lyhyen latausajan jälkeen jälleen palaa. Ylikuumentamisen estämiseksi on valaisimen oltava latauksen aikana pysyvästi asennossa tai sen lamppu on sammutettava. Tuotetta ei saa peittää.
- Tuotteen saa ladata vain suljetuissa, kuivissa ja tarpeeksi tilavissa tiloissa, syttyvistä materiaaleista ja nesteistä etäällä. Tämän ohjeen laiminlyönti voi johtaa palohaavoihin ja tulipaloon.
- Tuote sisältää Li-ioni-akun, jota ei voi vaihtaa. Älä koskaan heitä tätä tuotetta tuleen!
- Turvallisuusohjeiden laiminlyönti voi johtaa tuotteen vahingoittumiseen tai ihmisten vaarallisiin tapaturmiin!
- Valaisinta ei saa asettaa lampupuoli alaspäin eikä se saa päästä kaatumaan näin. Tällöin syntyy palovaara. Kaatumisen estämiseksi valaisinta saa käyttää vain sen käyttötarkoituksen mukaisesti.
- Valaisinta ja verkkolaitetta koskevien tietojen sekä pistorasian verkkojännitteen on oltava samat kuin tyyppikilvessä.

- Tämä tuote ei ole tarkoitettu sellaisten henkilöiden (lapset mukaan lukien) käyttöön, jotka ovat ruumiillisilta, aistimillisilta tai henkisiltä kyvyiltään rajoittuneita tai joilla ei ole tarvittavaa kokemusta ja tietoja tämän tuotteen käsittelystä. Tällaisten henkilöiden on ensin saatava turvallisuudesta vastaavalta henkilöltä opastus tai heitä on valvottava tuotteen käytön aikana!
- Kaikkien valaistavien esineiden on oltava vähintään 10 cm etäisyydellä lampusta!

i TUOTTEEN KUVAUS

- | | |
|---------------------------|----------------------|
| 1 Kantokahva | 5 Kuminen suojakansi |
| 2 Kiinnitysruuvit | 6 Latausliitin |
| 3 Akun kapasiteettinäyttö | 7 Tukijalka |
| 4 Virtapainike | |

i ASENNUSOHJEET

- Kanna tuotetta aina kahvasta.
- Aseta tuote aina tukisangan varaan.
- Ripusta tuote aina ripustussilmukasta.
- Nivelissä on vastus, millä estetään tahaton väärinsäätäminen.
Muuta tukisangan kulmaa hitaasti, ei nykyisemällä.

i VALONHEITTIMEN SÄÄTÄMINEN

- Löysää molempia kiinnitysruuveja.
- Säädä valonheittimen kulma.
- Kiristä kiinnitysruuvit jälleen.

i KÄYTTÖNOTTO

Virtapainike on kotelon taustapuolella.

- | | |
|----------------|----------|
| 1 painallus: | 25 % |
| 2 painallusta: | 50 % |
| 3 painallusta: | 100 % |
| 4 painallusta: | sammutus |

i LATAUS

Lataa valaisin täyteen mukana tulleella verkkolaitteella ennen ensimmäistä käyttöä. Lataa myös pitkään kestäneen varastoinnin jälkeen. Estääksesi akun syväpurkauksen lataa se varastoinnin aikana vähintään 1x vuodessa.

Vedä sitä varten latausliittimen suojus pois kotelon taustapuolesta ja liitä latauspistoke. Liitä sen jälkeen verkkolaite pistorasiaan.

Varmista, ettei työmaavalaisin makaa valopuoli alaspäin

i AKUN TILAN NÄYTTÖ KOTELON TAUSTAPUOLESSA OLEVILLA LED-VALOILLA

Lataustila:

Palavat LED-merkkivalot osoittavat lataustilan, latauksen ollessa käynnissä yksi LED vilkkuu.

Jäljellä olevan kapasiteetin näyttö:

Näytössä palavien ledien määrä osoittaa akun jäljellä olevan kapasiteetin.

i VALAISU JA LATAUS SAMANAIKaisesti

Valaisinta voidaan käyttää latauksen aikana. Ota tällöin huomioon, että verkkolaitteen ollessa liitettynä valonteho vähenee. Tällä suojataan akkua vahingoilta. Ota myös huomioon, että latausaika pidentyy tällöin huomattavasti.

Valaisimen saa asettaa vain stabiiliin ja luistamattomien alustojen päälle, jotka ovat mahdollisimman vaakasuorassa. Jos asetat hieman viiston pinnan päälle, varmista, että suuntaat jalan niin, ettei valaisin pääse kaatumaan valopuoli alaspäin.

i PIDIKE (KOLMIJALKA, MAGNEETTI, JNE.)

Jos valaisin kiinnitetään jollakin pidikkeellä, varmista pidikkeen luja pito tai pysyminen pystyssä. Näin vältät mahdolliset vauriot työmaavalaisimen pudotessa tai kaatuessa.

i PUHDISTUS/HUOLTO

Tee puhdistustyöt vain virtapistokkeen ollessa irrotettu!

- Käytä puhdistamiseen vain hieman kosteaa liinaa ja hankaa sen jälkeen täysin kuivaksi.
- Älä koskaan upota tuotetta veteen tai muihin nesteisiin.
- Pidä huoli siitä, ettei koteloon pääse mitään nesteitä.
- Älä käytä puhdistuksessa kovia harjoja tai teräviä esineitä.

✓ Mikäli valaisinta käytetään epäasianmukaisesti, voi se vahingoittua:

- Ei saa heittää eikä päästää putoamaan
- Käytä vain alkuperäisessä kunnossa
- Ei saa käyttää pakkauksen sisällä
- Sammuta käytön jälkeen

VALAISIMEN TEKNISET TIEDOT

Malli	1600-0274: FL1600R	1600-0275: FL1600R	1600-0276: FL2400R	1600-0402: FL4500R
Teho watteina	10 W	20 W	30 W	50W
	7,4V	7,4V	11,1V	11,1V
Li-ion-akkupaketti	2200mAh 16,28Wh	4400mAh 32,6Wh	4400mAh 48,9Wh	6600mAh 73,26Wh
Tulojännite	12V DC	12V DC	13,5V	13V DC
Tulovirta	0,5A	1A	1A	1,8A
IP-kotelointiluokka	IP54 (roiskevesisuojattu)			
IK-kotelointiluokka	IK05			
Suojaaluokka	III			
Lampun tyyppi	SMD-LED			
Väriämpötila	5000 K			
Värintoistoindeksi (CRI)	>80 Ra			
Nimellisvalovirta	100%: 800lm 50%: 400lm 25%: 200lm	100%: 1600lm 50%: 800lm 25%: 400lm	100%: 2400lm 50%: 1200lm 25%: 600lm	100%: 4500lm 50%: 2500lm 25%: 1200lm
Valaisuaika	100%: 3h 50%: 6h 25%: 12h	100%: 3h 50%: 6h 25%: 10h	100%: 3h 50%: 6h 25%: 10h	100%: 3h 50%: 6h 25%: 12h
Latausaika	4h	4-5h	5-6h	5-6h
Suurin projektio-pinta-ala	474 cm ²	726 cm ²	797 cm ²	1053 cm ²
Käyttöpaikka	Sisällä ja ulkona			
Käyttölämpötila	-20 ... +45 °C			
Lasin mitat (K x L x S) – noin	90 x 124 x 4 mm	128 x 178 x 4 mm	147 x 202 x 4 mm	114 x 90 x 4 mm
Mitat (K x L x S) – noin	212 x 224 x 177 mm	273 x 266 x 215 mm	292 x 273 x 213 mm	320 x 329 x 200 mm
Paino	900 g	1440 g	2130 g	2305 g
Verkkolaitteen tekniset tiedot				
Tulojännite	100V – 240V AC 60 Hz/50 Hz			
Tulovirta	0,4A	0,4A	0,4A	0,75A
Lähtöjännite	12V DC	12V DC	13,5V DC	13,0V DC
Lähtövirta	0,5A	1A	1A	1,8A
Suojaaluokka	II			
Varastointilämpötila	-20°C... 60°C			
Käyttölämpötila	0... +40 °C			

YMPÄRISTÖOHJEET | HÄVITTÄMINEN



Hävitä käyttökelpoton valaisin lakimääräysten mukaisesti. Yliiviivun jätteenkuva tarkoittaa, että EU:ssa sähkölaitteita ei saa hävittää tavallisen kotitalousjätteen mukana. Vie tuote kuntasi keräyspisteeseen tai käänny tuotteen sinulle myyneen jälleenmyyjän puoleen.



ie laite hävitettäväksi käytetyille laitteille tarkoitettuun keräyspisteeseen. Älä hävitä laitetta kotitalousjätteen mukana, koska laitteessa on paristoja/akkuja.

Så följer du lagen och bidrar till miljöskydd.

ANSVARFÖRKLARING

Tässä käyttöohjeessa olevia tietoja voidaan muuttaa ilman edeltävää ilmoitusta. Valmistaja ei vastaa suorista, epäsuorista, satunnaisista tai muista vahingoista tai seuraamuksista, jotka ovat aiheutuneet epäasianmukaisesta käsittelystä tai siitä, ettei tässä käyttöohjeessa olevia tietoja ole otettu huomioon. Jos tuotetta käytetään väärin, valmistaja ei ota minkäänlaista vastuuta, eivätkä takuuoikeudet ole voimassa.

TAKUUOHJEITA

Valmistaja antaa laitteelle kymmenen vuoden takuun, lukuun ottamatta akkuja. Jos laitteessa on tämän käyttöohjeen noudattamatta jättämisestä syntyneitä vaurioita, ei takuuta myönnetä. Tämä ei vaikuta lainmukaisiin takuuoikeuksiisi.

Takuuehtomme löydät verkkosivulta www.ansmann.de



Tuote vastaa EU -direktiivien vaatimuksia.



www.ansmann.de
© 1419900624

BRUKSANVISNING

BÆRBAR LED- LYSKASTER

FL800R | FL1600R | FL2400R |
FL4500R

INKLUDERT I LEVERANSEN

1. LED-lyskaster
2. AC-strømforsyningsenhet
3. Bruksanvisning

Pakk først ut produktet og sjekk det for fullstendighet og skader. Et skadet produkt skal ikke tas i bruk. Ta kontakt med din forhandler dersom du skulle oppdage skader på produktet.

✓ BEREGNET BRUK

Produktet brukes som en mobil lyskilde for arbeidsmiljø, åpne områder osv., og er ikke beregnet til bruk på andre bruksområder. Produktet kan plasseres stående, hengende eller bæres etter håndtaket. Produktet er utelukkende beregnet på bruk i private husholdninger og ikke for kommersiell bruk. Ikke egnet til belysning av rom i husholdninger.

TEGNFORKLARING

Vær oppmerksom på følgende tegn og ord, som du finner i denne bruksanvisningen, på produktet og på emballasjen.

i = Informasjon

Nyttig tilleggsinformasjon om produktet

✓ = Henvvisning

Denne henvisningen advarer mot alle mulige skader

! = Advarsel

OBS – fare! Kan føre til alvorlige personskader eller død

! SIKKERHETSANVISNINGER



Les nøye igjennom hele bruksanvisningen før produktet tas i bruk. Den inneholder viktige merknader om håndtering av produktet. Hvis du gir produktet videre til en tredjepart, må denne bruksanvisningen følge med.

- Hold barn unna produktet og emballasjen. Produktet er ikke noe leketøy. Pass på at barn ikke leker med dette produktet.
- Dette produktet tilfredsstiller kravene til beskyttelsesgrad IP54: Beskyttet mot inntrengning av støv til farlige og følsomme deler. Beskyttet mot vannsprut. Produktet skal ikke dypes ned i vann.
- Ikke ta i produktet med våte eller fuktige hender.
- Pass på at tilførselskabelen ikke strammes eller kommer i kontakt med skarpe gjenstander, kjemikalier eller løsemidler.



Dette produktet tilfredsstiller kravene til beskyttelsesklasse III



Ikke se direkte inn i lysstrålen. Du må ikke rette lyset mot ansiktet til andre personer. Hvis dette skjer for lenge, kan andelen av blått lys skade netthinnen.



Sikkerhetsglasset kan ikke skiftes ut. Hvis sikkerhetsglasset tar skade må produktet kasseres.



Rough service

- Hvis produktet har synlige skader, er en farefri drift ikke lenger mulig. Hvis produkt er skadet, må det kasseres eller repareres.
- Ikke reparer produktet selv! Reparasjoner skal kun utføres av en fagutdannet elektriker.
- ⚠ **Forsiktig: Lyskilden** i denne lykten kan ikke skiftes ut. Når lyskildens levetid ender, må hele lykten skiftes ut.
- ⚠ **Forsiktig: Brannfare!** Ikke dekk til produktet under bruk og hold det unna brennbare overflater.
- Produktet skal aldri dypes ned i vann eller andre væsker. Du må aldri ta i et produkt som er tilsluttet strømmettet, hvis dette har falt i vannet. I så fall må du umiddelbart trekke ut støpselet.
- Du må aldri forsøke å åpne, knuse, varme opp eller brenne et batteri.
- Hvis lykten ble slått av automatisk på grunn av lavt batterinivå og ikke ble slått av i tillegg via bryteren, da begynner den å lyse etter en kort ladetid. For å unngå en overoppheting må lykten plasseres i en oppreist stilling under ladeprosessen, eller lyskilden må slås av. Produktet skal ikke tildekkes.
- Produktet skal kun lades i lukkede, tørre og romslige rom, adskilt fra brennbare materialer og væsker. Manglende overholdelse kan føre til brannskader og branner.
- Produktet er utstyrt med et ikke-utskiftbart li-ion-batteri. Produktet må ikke kastes i åpen ild!
- Manglende overholdelse av sikkerhetsanvisningene kan føre til skader på enheten eller til alvorlige personskader!
- Lykten skal ikke legges på siden der lyskilden befinner seg eller velte over til denne siden. Dette kan føre til brann. For å forhindre at den velter over, skal lykten kun brukes i henhold til beregnet bruk.
- Spesifikasjoner for lykt, strømforsyninger samt nettspenning på stikkkontakten må stemme overens med data som er angitt på typeskiltet.
- Dette produktet er ikke beregnet til å brukes av personer (også barn) med nedsatte fysiske, sensoriske eller mentale evner eller manglende erfaring og/eller kunnskap om bruk av dette produktet. Slike personer må først instrueres av en person som er ansvarlig for deres sikkerhet eller være under tilsyn når de betjener produktet!
- Alle gjenstander som skal belyses må befine seg i en avstand på minst 10 cm fra lampen!

i PRODUKTBESKRIVELSE

1 Bærehåndtak	5 Beskyttelsesdeksel av gummi
2 Låseskruer	
3 Batterinivåindikator	6 Ladekontakt
4 På-/Av-tast	7 Fot

i ANVISNINGER OM PLASSERING

- Produktet må alltid bæres etter håndtaket.
- Produktet skal alltid settes ned på ståbøylen.
- Produktet skal alltid henges opp etter opphengsmaljen.
- Leddene er utstyrt med en motstand for å hindre en utilsiktet justering. Vinkelen på ståbøylen skal endres langsomt og ikke rykkvis.

i INNSTILLING AV LYSKASTER

- Løsne begge låseskruene.
- Still inn vinkelen på lyskasteren.
- Trekk til låseskruene igjen.

i TA I BRUK

På-/Av-tasten er plassert på husets bakside.

trykk 1 gang:	25 %
trykk 2 ganger:	50 %
trykk 3 ganger:	100 %
trykk 4 ganger:	Av

i LADEPROSESS

Lykten må lades helt opp med den medfølgende strømadapteren før den brukes for første gang. Ved oppbevaring over et lengre tidsrom vil det også være nødvendig å lade den opp forut. Ved oppbevaring må den lades opp minst 1 gang i året for å forhindre en dyputlading av batteripakken.

For å gjøre dette, trekk av hetten på ladekontakten på husets bakside og stikk ladepluggen inn. Deretter stikker du strømadapteren inn i stikkkontakten. Pass på at arbeidslyskasteren ikke ligger med den lysemitterende siden vendt nedover.

i LED-BATTERIINDIKATOR VIA STATUS-LED PÅ HUSETS BAKSIDE

Ladetilstand:

De lysende LED-indikatorene indikerer ladetilstanden, ladeprosessen indikeres via en blinkende LED

Indikator for restkapasitet:

Antallet lysende LED-indikatorer viser gjenværende batterikapasitet.

i BELYSNING OG LADING SAMTIDIG

Lykten kan brukes under ladeprosessen. Vær oppmerksom på at ved tilkoblet strømadapter vil lyseffekten bli redusert for å beskytte batteriet mot skader.

Merk at ladetiden blir betydelig forlenget i dette tilfellet.

Lykten skal kun plasseres på stabile og sklisikre overflater, som skal være så vannrette som mulig. Ved plassering på svakt hellende flater må det sikres at foten er innrettet slik at lykten ikke kan velte på den lysemitterende siden.

i PIDIKE (KOLMIJALKA, MAGNEETTI, JNE.)

Hvis lykten skal festes med en holdeanordning, må det sikres at holdeanordningen står stabilt/støtt for å hindre mulige skader på grunn av en arbeidslyskaster som faller ned.

i RENGJØRING/VEDLIKEHOLD

Rengjøring må kun gjøres med støpselet trukket ut!

- Rengjøring skal kun utføres med en fuktig klut, og tørk deretter godt av.
- Produktet skal aldri dyppes ned i vann eller andre væsker.
- Pass på at det ikke kommer noen væsker inn i huset.
- Ikke bruk harde børster eller skarpe gjenstander til rengjøring.

✓ Hvis du bruker lykten på feil måte, kan dette føre til skader:

- Ikke kast den eller la den falle i bakken
- Skal kun brukes i original tilstand
- Skal ikke brukes i emballasjen
- Skal slås av etter bruk

i TEKNISKE DATA LYKT

Modell	1600-0274: FL800R	1600-0275: FL1600R	1600-0276: FL2400R	1600-0402: FL4500R
Effekt i watt	10 W	20 W	30 W	50W
Li-ion-batteripakke	7,4V	7,4V	11,1V	11,1V
	2200mAh 16,28Wh	4400mAh 32,6Wh	4400mAh 48,9Wh	6600mAh 73,26Wh
Inngangsspenning	12V DC	12V DC	13,5V	13V DC
Inngangsstrøm	0,5A	1A	1A	1,8A
IP-beskyttelsesgrad	IP54 (beskyttet mot vannsprut)			
IK-beskyttelsesgrad	IK05			
Beskyttelsesklasse	III			
Lyskildetype	SMD-LED			
Fargetemperatur	5000 K			
Fargegjengivelsesindeks (CRI)	>80 Ra			
Nominell lysstrøm	100%: 800lm	100%: 1600lm	100%: 2400lm	100%: 4500lm
	50%: 400lm	50%: 800lm	50%: 1200lm	50%: 2500lm
	25%: 200lm	25%: 400lm	25%: 600lm	25%: 1200lm
Brenntid	100%: 3h	100%: 3h	100%: 3h	100%: 3h
	50%: 6h	50%: 6h	50%: 6h	50%: 6h
	25%: 12h	25%: 10h	25%: 10h	25%: 12h
Ladetid	4h	4-5h	5-6h	5-6h
Maksimal projeksjonsflate	474 cm ²	726 cm ²	797 cm ²	1053 cm ²
Brukssted	Innendørs og utendørs			
Driftstemperatur	-20 til +45 °C			
Dimensjoner glass (H x B x D) - ca.	90 x 124 x 4 mm	128 x 178 x 4 mm	147 x 202 x 4 mm	114 x 90 x 4 mm
	212 x 224 x 177 mm	273 x 266 x 215 mm	292 x 273 x 213 mm	320 x 329 x 200 mm
Vekt	900 g	1440 g	2130 g	2305 g
Tekniske data strømadaptere				
Inngangsspenning	100V - 240V AC 60 Hz/50 Hz			
Inngangsstrøm	0,4A	0,4A	0,4A	0,75A
Utgangsspenning	12V DC	12V DC	13,5V DC	13,0V DC
Utgangsstrøm	0,5A	1A	1A	1,8A
Beskyttelsesklasse	II			
Lagringstemperatur	-20°C... 60°C			
Driftstemperatur	0... +40 °C			

i ANVISNINGER VEDR. MILJØ OG AVFALLSBEHANDLING



Kasser den ubrukbare lykten i henhold til gjeldende nasjonale forskrifter. Symbolet „søppeldunk“ angir at i EU skal elektrisk utstyr ikke kastes i vanlig husholdningsavfall. Bruk lokale retur- og innsamlings-systemer eller kontakt forhandleren der produktet ble kjøpt.



Enheten skal leveres til et spesielt samlested for avfallsbehandling av gammelt utstyr. Ikke kasser enheten i husholdningsavfallet, da enheten inneholder batterier/oppladbare batterier.

Derved oppfyller du dine lovbestemte plikter og yter ditt bidrag til miljøvern.

i ANSVARFRASKRIVELSE

Informasjon som gis i denne bruksanvisningen kan endres uten forutgående varsel. Vi overtar ikke ansvar for direkte, indirekte, tilfeldige eller andre skader eller følgeskader som er forårsaket av feil bruk eller manglende overholdelse av informasjonen i denne bruksanvisningen. Vi overtar ikke ansvar og oppfyller ingen garantikrav ved skader som skyldes feil bruk av produktet.

i INFORMASJON OM GARANTIE

Vi gir en tiårs garanti på dette produktet, med unntak av batteripakken. Ved skader på produktet som oppstår som følge av manglende overholdelse av bruksanvisningen, kan vi ikke gi noen garanti. Ditt lovbestemte garantikrav blir ikke berørt av dette.

Du finner våre garantivilkår online på www.ansmann.de



Produktet oppfyller kravene i de europeiske direktivene.



BRUGSANVISNING

BÆRBAR LED-PROJEKTØR

FL800R | FL1600R | FL2400R | FL4500R

LEVERINGSOMFANG

1. LED-projektør
2. AC-strømadapter
3. Brugsanvisning

Udpak produktet først, og kontroller så om det er fuldstændigt og ubeskadiget. Et beskadiget produkt må ikke tages i brug. Kontakt din forhandler, hvis du finder skader på produktet.

✓ FORMÅLSMÆSSIG BRUG

Produktet anvendes som mobil lyskilde for arbejdsområder, fria arealer etc., og er ikke egnet til anden brug. Produktet kan opstilles, ophænges eller bæres på håndtaget. Produktet er udelukkende egnet til brug i private husholdninger og ikke til erhvervsbrug. Ikke egnet til belysning af rummene i husholdningen.

SIGNATURFORKLARING

Bemærk følgende symboler og ord, der anvendes på produktet og på emballagen.

i = Information

Nyttig information til produktet

✓ = Bemærk

Denne oplysning advarer mod alle typer mulige skader

! = Advarsel

Pas på – fare! Kan medføre alvorlige kvæstelser eller livsfare

! SIKKERHEDSANVISNINGER



Læs hele produktets betjeningsvejledning omhyggeligt igennem inden det tages i brug. Den indeholder vigtige henvisninger vedrørende håndtering af produktet. Hvis produktet videregives til tredje personer, skal denne betjeningsvejledning følge med.

- Hold børn væk fra produktet og emballagen. Produktet er ikke legetøj. Børn skal overvåges for at sikre, at de ikke leger med apparatet!
- Dette produkt har kapslingsklasse IP54: Beskytter mod indtrængen af støv til farlige eller følsomme komponenter. Stænkvandbeskyttet Produktet må ikke komme ned i vand.
- Produktet må ikke berøres med våde eller fugtige hænder.

- Sørg for at tilslutningsledningen ikke strammes eller kommer i kontakt med skarpe genstande, kemikalier eller opløsningsmidler



Produktet har beskyttelsesklasse III.



Se ikke direkte ind i lysstrålen. Lys ikke andre personer direkte i ansigtet. Hvis det sker for længe, kan der pga. andelen af blått lys opstå en fare for netinden.



Sikkerhedsglasset kan ikke udskiftes. Er sikkerhedsglasset beskadiget, skal produktet kasseres.



Rough service

- Når produktet har synlige skader, kan det ikke længere bruges uden fare. Hvis produktet er beskadiget, skal det bortskaffes eller repareres.
- Du må ikke selv reparere produktet! Få produktet repareret af en autoriseret elektriker.
- !** Forsigtig: Lyskilden i denne projektør kan ikke udskiftes. Når lyskilden ikke længere virker, skal hele projektøren udskiftes.
- !** Forsigtig: Brandfare! Produktet må ikke overdækkes under brug, og der skal holdes afstand fra let antændelige overflader.
- Produktet må aldrig dykkes ned i vand eller andre væsker. Tag aldrig fat i et apparat, der er forbundet med strømnettet, når det er faldet i vand. I så fald skal strømtikket trækkes straks.
- Batteriet må aldrig åbnes, klemmes, opvarmes eller udsættes for ild.
- Hvis projektøren frakobler automatisk pga. af lav batteristatus og ikke også slukkes via afbryderen, begynder den at lys efter kort ladetid. For at undgå en overopvarmning, skal projektøren opstilles lodret under opladningen eller lyskilden skal slukkes. Produktet må ikke overdækkes.
- Produktet må kun oplades i lukkede, tørre og tilstrækkeligt store rum, med god afstand til brændbare materialer og væsker. Hvis ikke, kan der opstå forbrændinger og brande.
- Produktet indeholder et li-ion-batteri, der ikke kan udskiftes. Produktet må ikke kastes i åben ild!
- Manglende overholdelse af sikkerhedsanvisningerne kan medføre skader på apparatet eller alvorlige personskader!
- Projektøren må ikke lægges på lyskildens side eller falde på denne side. Her vil der opstå brandfare. For at forhindre at projektøren vælter, må den kun anvendes formålsmæssigt.
- Oplysninger om projektøren, strømadapteren og netspænding på stikdåsen skal stemme overens med typeskiltet.

- Dette produkt er ikke egnet til at blive brugt af personer (inklusive børn), som har begrænsede fysiske, sensoriske eller åndelige evner, eller som mangler erfaring og viden ift. håndteringen af dette produkt. Sådanne personer skal først modtage vejledning fra en person, der holder opsyn, og som er ansvarlig for deres sikkerhed, og under brug af produktet skal de overvåges!
- Alle belyste genstande skal have mindst 10 cm afstand til produktet!

i PRODUKTBEKRIVELSE

1 bærehåndtag	5 gummi-
2 fikseringsskruer	sikkerhedsafdækning
3 batteriindikator	6 ladebøsning
4 tænd-/sluk-knap	7 stativ

i OPSTILLINGSVEJLEDNING

- Produktet skal altid bæres på håndtaget.
- Placer altid produktet på standbøjlen.
- Hæng altid produktet op på ophængingsleddet.
- Leddene har en modstand for at forhindre at de forstilles ved en fejltagelse. Standbøjle's vinkel skal ændres langsomt, ikke i ryk.

i PROJEKTØRENS INDSTILLING

- Løsn begge fikseringsskruer.
- Indstil projektørens vinkel.
- Spænd fikseringsskruerne igen.

i IBRUGTAGNING

Tænd-/sluk-knappen sidder på kabinettets bagside.

Tryk 1x:	25%
Tryk 2x:	50%
Tryk 3x:	100%
Tryk 4x:	Fra

i OPLADNING

Inden første brug skal lampen oplades helt med den medfølgende strømadapter. Ved opbevaring over et længere tidsrum skal den ligeledes oplades, ved opbevaring skal den oplades mindst 1x om året for at forhindre at batteripakken aflades helt.

Hertil skal afdækningen på ladebøsningen trækkes af husets bagside og ladestikket sættes ind. Derefter forbindes strømadapteren i stikdåsen. Sørg for at arbejdsprojektøren ikke peger med den lysafgivende side nedad.

i LED-BATTERIINDIKATOR VIA STATUS-LED PÅ KABINETTETS BAGSIDE

Opladningsstatus:

De lysende LED-indikatorer viser opladningsstatus, opladningen vises ved en blinkende LED.

Indikator resterende batterikapacitet:

Antallet af de lysende LED-indikatorer viser den resterende batterikapacitet.

i SAMTIDIGT LYSNING OG OPLADNING

Projektøren kan anvendes under opladning. Vær her opmærksom

på at lyseffekten reduceres under opladningen for at beskytte batteriet mod skader. Vær derfor opmærksom på at opladningstiden herved forlænges betydeligt.

Projektøren må kun opstilles på stabil og glidfast undergrund, som er så vandret som mulig. Ved opstilling på let skrå overflader, skal man sørge for, at foden er justeret således at lampen ikke kan vælte på den lysafgivende side.

i HOLDEANORDNING (STATIV, MAGNET ETC.)

Hvis projektøren skal fastgøres med en holdeanordning, bør der sørges for stabil fastgørelse/stand af holdeanordningen, for at undgå mulige skader fordi arbejdsprojektøren falder ned.

i RENGØRING/VEDLIGEHOLDELSE

Gennemfør kun rengøringsarbejde, når strømtikket er trukket ud af stikkontakten!

- Gennemfør rengøringsarbejder kun med en let fugtet klud, tør godt efter.
- Produktet må aldrig dykkes ned i vand eller andre væsker.
- Sørg for at der ikke trænger væsker ind i husets indre.
- Brug ingen hårde børster eller skarpe genstande til rengøring.

✓ Hvis du bruger lampen forkert, kan der opstå skader:

- Må ikke kastes eller falde ned
- Må kun bruges i original tilstand
- Må ikke bruges i emballagen
- Skal slukkes efter brug

i TEKNISKE DATA PROJEKTØR

Model	1600-0274: FL800R	1600-0275: FL1600R	1600-0276: FL2400R	1600-0402: FL4500R
Effekt i watt	10 W	20 W	30 W	50W
Li-Ion batteripakke	7.4V	7.4V	11.1V	11.1V
	2200mAh 16.28Wh	4400mAh 32.6Wh	4400mAh 48.9Wh	6600mAh 73.26Wh
Indgangsspænding	12V DC	12V DC	13.5V	13V DC
Indgangsstrøm	0,5A	1A	1A	1,8A
IP-kapslingsklasse	IP54 (stønkvandbeskyttet)			
IK-kapslingsklasse	IK05			
Beskyttelsesklasse	III			
Lyskildetype	SMD-LED			
Farvetemperatur	5000 K			
Farvegengivelsesindeks (CRI)	>80 Ra			
Nom. lysstrøm	100%: 800lm 50%: 400lm 25%: 200lm	100%: 1600lm 50%: 800lm 25%: 400lm	100%: 2400lm 50%: 1200lm 25%: 600lm	100%: 4500lm 50%: 2500lm 25%: 1200lm
	100%: 3h 50%: 6h 25%: 12h	100%: 3h 50%: 6h 25%: 10h	100%: 3h 50%: 6h 25%: 10h	100%: 3h 50%: 6h 25%: 12h
	Ladetid	4h	4-5h	5-6h
Maks. belyst areal	474 cm ²	726 cm ²	797 cm ²	1053 cm ²
Anvendelse	Inden- og udendørs			
Driftstemperatur	-20 til +45 °C			
Dimension glas (H x B x D) – ca.	90 x 124 x 4 mm	128 x 178 x 4 mm	147 x 202 x 4 mm	114 x 90 x 4 mm
	212 x 224 x 177 mm	273 x 266 x 215 mm	292 x 273 x 213 mm	320 x 329 x 200 mm
	Vægt	900 g	1440 g	2130 g
Tekniske data strømadapter				
Indgangsspænding	100V – 240V AC 60 Hz/50 Hz			
Indgangsstrøm	0,4A	0,4A	0,4A	0,75A
Udgangsspænding	12V DC	12V DC	13.5V DC	13,0V DC
Udgangsstrøm	0,5A	1A	1A	1,8A
Beskyttelsesklasse	II			
Lagertemperatur	-20°C... 60°C			
Driftstemperatur	0 til +40 °C			

i MILJØANVISNINGER I BORTSKAFFELSE



Overhold lovens bestemmelser når du bortskaffer den udtjente projektør! Mærkningen "Skraldespand" henviser til at gamle el-apparater i EU ikke må bortskaffe med dagrenovationen. Brug genbrugs og indsamlingssystemerne i din kommune eller kontakt den forhandler, hvor du har købt produktet.



Afløber dit apparat til bortskaffelse på en speciel genbrugsstation for el-apparater. Smid ikke apparatet i skraldespanden, da det indeholder batterier / genopladelige batterier.

På denne måde overholder du loven og yder et bidrag til miljøets beskyttelse.

i ANSVARSFRASKRIVELSE

De oplysninger, som denne brugsanvisning indeholder, kan ændres uden forudgående varsel. Vi hæfter ikke for direkte, indirekte, tilfældige eller andre skader eller følgeskader, der er opstået pga. ukorrekt håndtering eller manglende overholdelse af de informationer, som denne brugsanvisning indeholder. Ved forkert anvendelse af produkt hæfter vi ikke, og yder ingen erstatnings- og garantikrav.

i GARANTI

Vi yder en garanti på ti år på produktet, undtagen på batteripakken. Ved skader på apparatet, der opstår som følge af manglende overholdelse af brugsanvisningen, kan der ikke gives garanti. Dine lovlige garantikrav berøres ikke heraf.

Du finder vores garantibestemmelser online på www.ansmann.de



Produktet overholder kravene i EU direktiverne.



www.ansmann.de
ID 14918824



Kundenservice | Customer service:

ANSMANN AG
Industriestrasse 10
97959 Assamstadt
Germany

Support & FAQ: [ansmann.de](https://www.ansmann.de)

E-Mail: hotline@ansmann.de
Hotline: +49 (0) 6294 / 4204 3400

MA-1600-0274/-0275/-0276/-0402/V4/04-2022